



**OWNER'S MANUAL
MANUEL D'UTILISATEUR
MANUAL DEL PROPIETARIO
www.gracobaby.com**

WARNING

Failure to follow these warnings and the assembly instructions could result in serious injury or death.

- **PLEASE SAVE OWNER'S MANUAL FOR FUTURE USE.**
- **ADULT ASSEMBLY REQUIRED.**
- **NEVER LEAVE CHILD UNATTENDED.** Always keep child in view while in stroller.
- **AVOID SERIOUS INJURY** from falling or sliding out. Always use seat belt. After fastening buckles, adjust belts to get a snug fit around your child.
- **CHILD MAY SLIP INTO LEG OPENINGS AND STRANGLE.** Never use in full recline position unless enclosure is up. Do not use enclosure with an older child that can lift up on hands and knees or crawl out.
- **AVOID FINGER ENTRAPMENT:** Use care when folding and unfolding the stroller. Be certain the stroller is fully erected and latched before allowing your child near the stroller.
- **NEVER USE STROLLER ON STAIRS** or escalators. You may suddenly lose control of the stroller or your child may fall out. Also, use extra care when going up or down a step or curb.
- **AVOID STRANGULATION.** DO NOT place items with a string around your child's neck, suspend strings from this product, or attach strings to toys.
- **USE OF THE STROLLER** with a child weighing more than 50 lbs (22.7 kg) or taller than 45 in (114.3 cm) will cause excessive wear and stress on the stroller. Use the stroller with only one child at a time.
- **TO PREVENT TIPPING,** do not place more than 3 lbs (1.4 kg) on the parent's tray and accessory bridge.
- **TO AVOID BURNS,** never put hot liquids in the parent's tray.
- **TO PREVENT A HAZARDOUS, UNSTABLE CONDITION,** never place purses, shopping bags, parcels or accessory items (other than approved Graco stroller bags) on the handle. Never place anything on the canopy.
- **TO PREVENT A HAZARDOUS, UNSTABLE CONDITION,** do not place more than 10 lbs (4.5 kg) in the storage basket, more than 2 lbs (0.9 kg) in the canopy pockets (on certain models) and more than 2 lbs (0.9 kg) in the side storage pockets (on certain models).
- **DO NOT** use storage basket as a child carrier.
- **DO NOT ALLOW** your child to stand on the basket. It may collapse and cause injury.
- **NEVER PLACE** child in the stroller with head toward front of stroller.

WARNING

- **NEVER ALLOW YOUR STROLLER** to be used as a toy.
- **STROLLER TO BE USED** only at walking speed. Product not intended for use while jogging, skating, etc.
- **DISCONTINUE USING YOUR STROLLER** should it become damaged or broken.

USING GRACO® INFANT CAR SEAT WITH STROLLER:

- **USE ONLY A GRACO® SNUGRIDE® , SNUGRIDE® 32 OR INFANT SAFESEAT™ CAR SEAT** with this travel system. (Not intended for use with AUTOBABY (Europe only) and ASSURA infant car seats.) Improper use of this stroller with other manufacturers' car seats may result in serious injury or death.
- **READ THE MANUAL** provided with your Graco car seat before using it with your stroller.

MISE EN GARDE

Manquer de suivre ces avertissements et les instructions d'assemblage peut entraîner de sérieuses blessures ou un décès.

- **VEILLER GARDER LE MANUEL D'UTILISATEUR POUR USAGE ULTÉRIEUR.**
- **ASSEMBLAGE PAR UN ADULTE REQUIS.**
- **NE LAISSEZ JAMAIS VOTRE ENFANT SANS SURVEILLANCE.** Ayez toujours l'enfant en vue.
- **ÉVITEZ DE SÉRIEUSES** blessures. Utilisez toujours la ceinture de sécurité. Après avoir attaché les boucles, ajustez les ceintures pour obtenir un ajustement confortable autour de votre enfant.
- **L'ENFANT PEUT GLISSER DANS LES OUVERTURES DES ET S'ÉTRANGLER.** N'utilisez jamais en position complètement inclinée à moins que enceinte qui se remonte. Ne pas utiliser enceinte qui se remonte avec un enfant plus âgé qui peut se remonter sur ses mains et ses genoux ou qui peut ramper hors de la poussette.
- **ÉVITER DE COINÇER LES DOIGTS:** Plier ou déplier la poussette avec soin. Soyez assuré(e) que la poussette est bien droite et que les loquets sont bien enclenchés avant de laisser votre enfant près de la poussette.
- **NE JAMAIS UTILISER LA POUSSETTE SUR LES ESCALIERS** ou les escaliers roulants. L'enfant pourrait tomber ou vous pourriez perdre le contrôle de la poussette. Aussi, soyez très prudent lorsque que vous montez et descendez une marche ou le bord du trottoir.
- **ÉVITEZ D'ÉTRANGLEMENT.** NE JAMAIS accrocher des objets avec ficelles autour du cou de votre enfant, suspendre des ficelles au-dessus de ce produit, ou attacher des jouets à des ficelles.
- **L'USAGE DE LA POUSSETTE** avec un enfant pesant plus de 50 livres (22,7 kg) ou mesure plus de 45 po (114,3 cm) occasionnera une usure et une tension excessive à la poussette. Utilisez la poussette avec seulement un enfant à la fois.
- **POUR NE PAS DÉSÉQUILIBRER LA POUSSETTE,** ne pas charger le plateau pour adulte et plateau à accessoire à plus de 3 livres (1,4 kg).
- **POUR ÉVITER LES BRÛLURES,** ne jamais mettre de liquides brûlants dans ce plateau.

MISE EN GARDE

- **AFIN DE PREVENIR TOUTE SITUATION DANGEREUSE D'INSTABILITE**, ne jamais placer de sacs à main ou de magasinage, de colis ou d'accessoires (autres que les sacs à poussette Graco approuvés) sur la poignée ou le baldaquin. Ne jamais placer quoi que ce soit sur le baldaquin.
 - **POUR ÉVITER DES CONDITIONS HASARDEUSES**, ne placez jamais plus de 10 livres (4,5 kg) dans le panier, 2 livres (0,9 kg) dans les pochettes de baldaquin (sur certain modèles) et ne pas placer plus de 2 lbs (0,9 kg) dans les pochettes de latérales (sur certain modèles).
 - **NE PAS** utiliser le panier comme porte-bébé.
 - **NE LAISSEZ PAS** votre enfant debout sur le panier. Il pourrait s'écrouler et causer des blessures.
 - **NE JAMAIS PLACER** l'enfant dans la poussette avec la tête vers l'avant de la poussette.
 - **NE JAMAIS UTILISER LA POUSSETTE** comme un jouet.
 - **LA POUSSETTE DOIT ÊTRE UTILISÉE** pour la marche seulement. Ce produit n'est pas conçu pour usage pendant la course à pied, pour patiner, etc.
 - **CESSEZ L'USAGE DE VOTRE POUSSETTE** si elle devient endommagée ou brisée.
- UTILISATION DU PORTE-BÉBÉ GRACO® AVEC LA POUSSETTE :**
- **UTILISER UNIQUEMENT UN PORTE-BÉBÉ SNUGRIDE®, SNUGRIDE® 32 OU SAFESEAT™ DE GRACO®** avec ce système de voyage. (Non conçu pour utiliser avec les dispositifs de retenue pour nourrisson AUTOBABY (Europe seulement) et ASSURA.) Ne pas se conformer à toutes les mises en garde et instructions de montage peut causer des blessures corporelles sérieuses ou même la mort.
 - **LIRE LE MANUEL** d'utilisateur fourni avec votre porte-bébé Graco avant de l'utiliser avec cette poussette.
 - **TOUJOURS ATTACHER** votre enfant avec le harnais du porte-bébé lorsqu'il est utilisé avec la poussette. Si votre enfant est déjà dans le porte-bébé, s'assurer qu'il est attaché avec le harnais.

ADVERTENCIA

Si no se obedecen estas advertencias y se siguen las instrucciones de montaje, podría resultar en lesiones graves o la muerte.

- **POR FAVOR, CONSERVELO EL MANUAL DEL PROPIETARIO PARA UTILIZARLO EN EL FUTURO.**

- **SE REQUIERE MONTAJE POR UN ADULTO.**

- **NUNCA DEJE** a su niño desatendido. Siempre tenga su niño a la vista.

- **EVITE UNA LESIÓN** seria debido a una calda o resbalamiento del asiento. Use siempre el cinturón de seguridad. Luego de ajustar las hebillas, ajuste las correas para que queden ajustadas alrededor de su niño.

- **EL NIÑO PUEDE DESLIZARSE ENTRE LAS APERTURAS PARA LAS PIERNAS Y ESTRANGULARSE.** Nunca lo use en una posición reclinada a menos que recinto de montaje automático esté en la posición vertical. No use recinto de montaje automático con un niño mayor que puede levantarse en sus manos y rodillas o salir gateando.

- **EVITE APRETARSE LOS DEDOS:** Use cuidado cuando abre y cierra el cochecito. Asegúrese de que el cochecito esté totalmente montado y estable antes de que su niño esté se acerque al cochecito.

- **NUNCA USE EL COHECITO EN LAS ESCALINATAS** o las escaleras mecánicas. Usted puede perder súbitamente el control del cochecito, o su niño podrá caerse. Asimismo, tenga cuidado especial cuando suba o baje un escalón o la calzada.

- **EVITE LA ESTRANGULACIÓN.** No coloque artículos con cuerdas alrededor del cuello del niño, o suspenda cuerdas del cochecito, o coloque cordones en los juguetes.

- **SI USA EL COHECITO** para un niño que pese más de 50 libras (22,7 kg) o más alto que 45 pulgadas (114,3 cm) causará desgaste y tensión excesiva en el cochecito. Empléelo solamente con un niño a la vez.

- **PARA EVITAR VOLCAMIENTOS,** no ponga mas de 3 libras (1,4 kg) sobre la bandeja para padres y barra de accesorios.

- **PARA EVITAR QUEMADURAS** nunca ponga líquidos calientes sobre la bandeja para padres.

ADVERTENCIA

- **PARA PREVENIR UNA SITUACION PELIGROSA E INESTABLE**, nunca ponga carteras, bolsas, paquetes o accesorios (que no sean las bolsitas para cochecito aprobadas por Graco) en la manija. No ponga nunca nada sobre la capota.
 - **PARA PREVENIR UNA SITUACIÓN PELIGROSA**, no coloque más de 10 libras (4,5 kg) en la canasta, 2 libras (0,9 kg) en los bolsillos de capota (en ciertos modelos) y no ponga más de 2 lbs (0.9 kg) en los bolsillos laterales (en ciertos modelos).
 - **NO** use dicha canasta para transportar el niño.
 - **NO DEJE QUE** su niño se pare en la canasta. Puede desmoronarse y causar daño.
 - **NUNCA COLOQUE** el niño en el cochecito con la cabeza en la delantera parte del cochecito.
 - **NUNCA DEJE QUE EL** cochecito sea usado como juguete.
 - **EL COCHECITO DEBE SER USADO** solamente a velocidad de caminar. El producto no está destinado para usarlo mientras está corriendo, patinando, etc.
 - **PARE DE USAR EL COCHECITO** si éste se daña o se quiebra.
- USO DEL TRANSPORTADOR PARA BEBÉ GRACO® CON EL COCHECITO:**
- **USE SOLAMENTE UN TRANSPORTADOR SNUGRIDE®, SNUGRIDE® 32 O SAFESEAT™ DE GRACO®** en este sistema de viaje. (No debe usarse con AUTOBABY (Europa solamente) y asientos de automóvil para bebé ASSURA.) El uso inadecuado de este cochecito con asientos para automóvil de otros fabricantes podría resultar en lesiones serias o la muerte.
 - **LEA EL MANUAL** incluido con su transportador Graco antes de usarlo con su cochecito.
 - **ASEGURE SIEMPRE** a su niño con el arnés del transportador cuando usa el transportador en el cochecito. Si su niño ya está en el transportador, verifique que esté asegurado con el arnés.

Parts list • Liste des pièces • Lista de las piezas

This model may not include some features shown below. **Check** that you have all the parts for this model

BEFORE

assembling your product. If any parts are missing, call Customer Service.

No tools required.

Ce modèle pourrait ne pas inclure certaines caractéristiques illustrées ci-dessous. **Vérifiez** que vous avez toutes les pièces pour ce modèle

AVANT

d'assembler votre produit. S'il vous manque des pièces, communiquez avec notre service à la clientèle.

Aucun outil requis.

Este modelo podría no incluir algunas de las características que se indican a continuación.

Verifique que tiene todas las piezas de este modelo **ANTES** de armar su producto. Si falta alguna pieza, llame al Departamento de Servicio al Cliente.

No herramientas necesarias.

ALL MODELS • TOUS MODÈLES • TODOS MODELOS

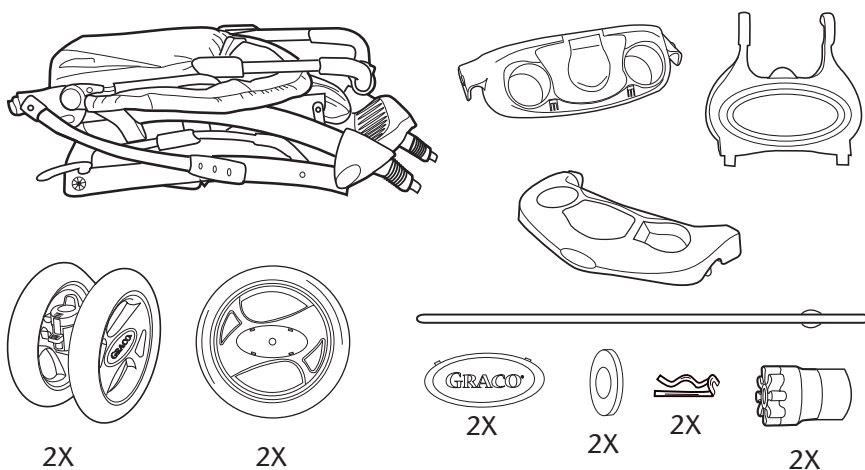

FEATURES ON CERTAIN MODELS • DISPOSITIFS SUR CERTAINS MODÈLES • CARACTERÍSTICAS EN CIERTOS MODELOS

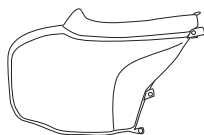

To Open Stroller • Ouvrir la poussette • Abrir el cochecito

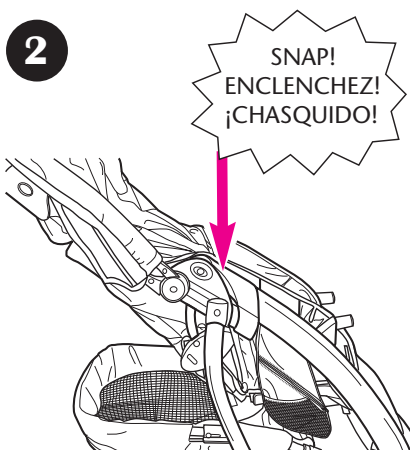
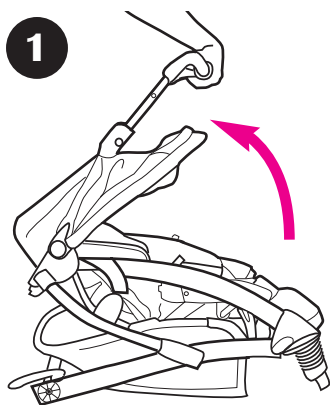
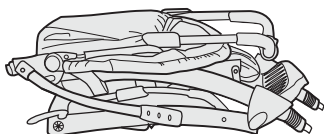

CHECK that stroller is completely open before continuing.

VÉRIFIEZ que la poussette est complètement dépliée avant de continuer.

VERIFIQUE que el cochecito esté completamente abierto antes de continuar.

Front Wheels • Les roues avant

• Las ruedas delanteras

⚠ **WARNING**

Choking Hazard:
Remove and immediately discard protective end cap from each front leg.

⚠ **MISE EN GARDE**

Danger d'étranglement:
Retirer et jeter à la poubelle immédiatement les embouts de protection des tubes avant de la poussette.

⚠ **ADVERTENCIA**

Saque y deseche inmediatamente las tapas de plástico de los extremos de las clavijas de las patas delanteras.

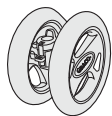

2X

3

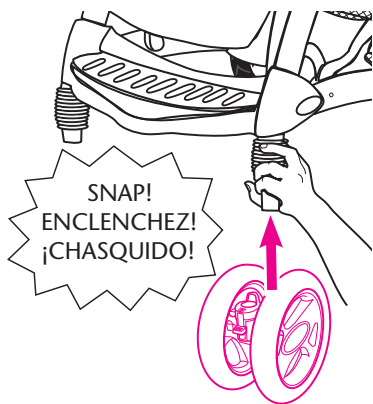

CHECK that wheels are securely attached by pulling on wheel assemblies.

ASSUREZ-VOUS que les roues sont attachées solidement en tirant sur les assemblages de roue.

VERIFIQUE que las ruedas estén bien contactadas, tirando de los montajes de las ruedas.

Rear Wheels • Les roues arrières

• Las ruedas traseras

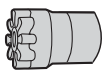

2X

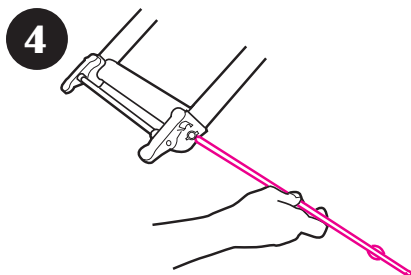

Insert axle rod through axle opening.

Insérez l'essieu à manchon à travers l'ouverture de l'essieu.

Inserte la varilla del eje por la apertura del eje.

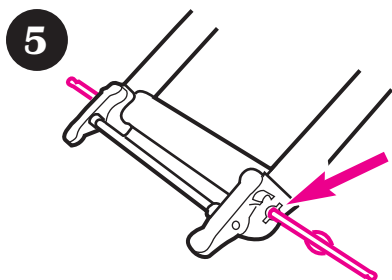

Axle key must line up with key holes.

La clé d'essieu doit s'aligner avec les trous des clés.

La llave del eje debe alinearse con los agujeros correspondientes.

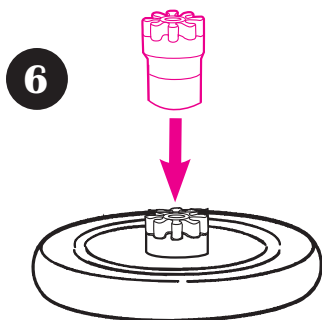

Firmly attach hub adapter onto wheel.

Attachez fermement l'adaptateur du moyeu sur la roue.

Conecte el adaptador del cubo firmemente a la rueda.



2X



2X



2X

7

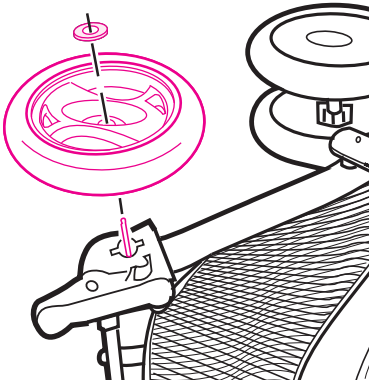

Place wheel and washer on axle.

Placez la roue et la rondelle sur l'essieu.

Ponga la rueda y la arandela en el eje.

8

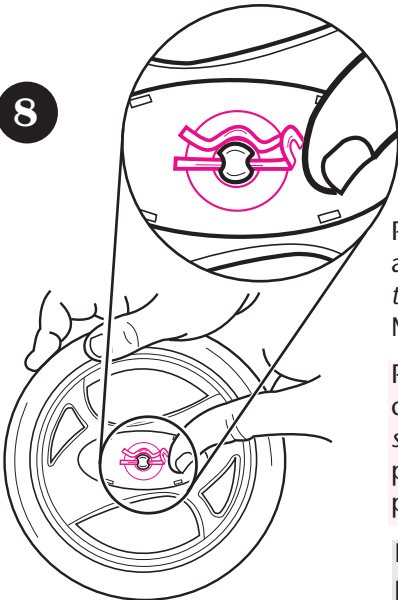

Push straight side of pin through axle hole. *Pin will separate around the axle.* Curved end of pin **MUST** face up as shown.

Pousser le côté droit de la tige dans l'orifice de l'essieu. *La tige va se séparer autour de l'essieu.* La partie recourbée de la tige **DOIT** pointer vers le haut, tel qu'illustré.

Empuje el lado recto de la clavija por el agujero del eje. *La clavija se separará alrededor del eje.* El lado curvo de la clavija **DEBE** mirar hacia arriba como se indica.



9

2X

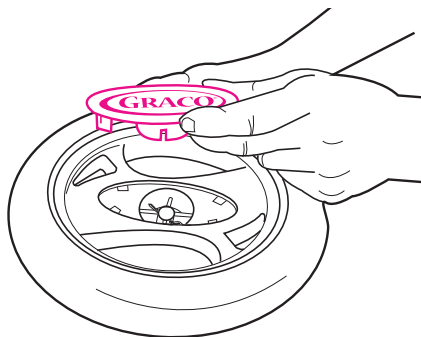

Snap hubcap over pin as shown.

Repeat on other wheel.

Enclenchez l'enjoliveur de roue sur la cheville tel qu'illustré.

Répétez sur l'autre roue.

Trabe el tapacubos sobre la clavija como se indica.

Repita el procedimiento en la otra rueda.

10

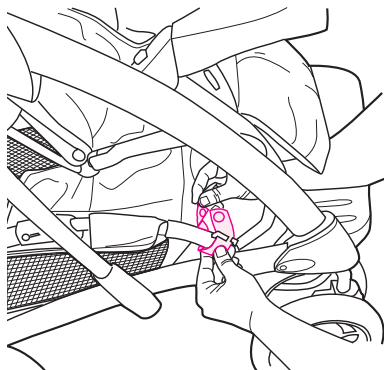

Thread basket strap through hooks located on front end of basket.

Enfilez la courroie du panier à travers les crochets situé à l'extrémité avant du panier.

Pase la correa de la cesta por los ganchos ubicados en la parte delantera de la canasta.

Accessory Bridge and Parents Tray

• Plateau à accessoire et plateau pour adulte • Barra de accesorios y bandeja de los padres

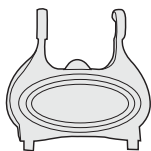

11

SNAP!
ENCLENCHEZ!
¡CHASQUIDO!

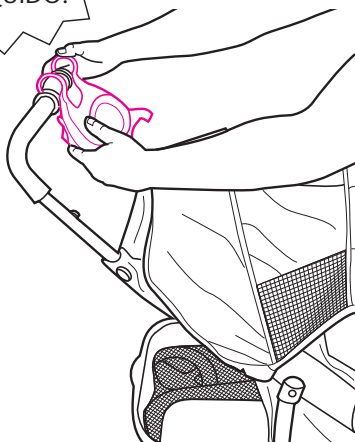

Open canopy.

Ouvrir le baldaquin.

Abra la capota.

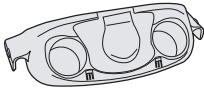

Insert tray into slots, make sure parent tray is snapped securely onto pegs on each side of the frame.

Note: Peg may be covered by cloth.

12

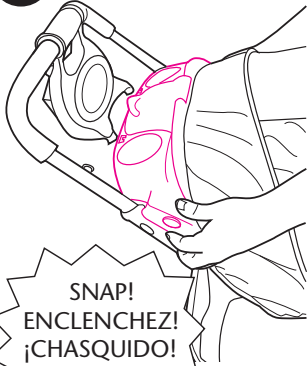

Inserrez le plateau dans les fentes, s'assurez que le plateau pour adulte est enclenché sécuritairement sur les fiches sur chaque côté de l'armature.

Note: Fiche peut être recouverte de matériel.

Inserte la bandeja en las ranuras, asegurándose que la bandeja de los padres esté bien sujeta en las clavijas de cada lado del bastidor.

Nota: La clavija podrá quedar cubierta con tela.

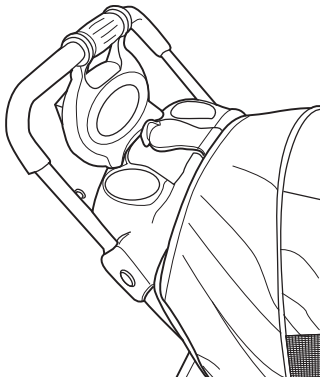

13

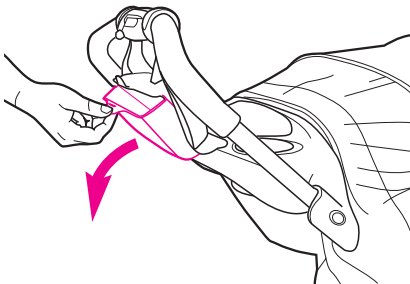

Extra storage

Rangement de surplus

Almacenaje adicional

Child's Tray • Le plateau pour enfant • La bandeja para niños

⚠ WARNING

Always secure your child with the seat belt. The tray is not a restraint device.

DO NOT lift the stroller by the child's tray. Use care when snapping the tray on the stroller with a child in the stroller.

⚠ MISE EN GARDE

Toujours attacher votre enfant avec la ceinture de sécurité. Ce plateau n'est pas un système de retenue. **NE PAS** lever la poussette par le plateau pour enfant. Prenez garde lorsque vous enclenchez le plateau à la poussette avec un enfant dans la poussette.

⚠ ADVERTENCIA

Siempre sujete a su niño con el cinturón de seguridad. La bandeja no es un dispositivo de seguridad. **NO** levante el cochecito por la bandeja del niño. Lleve cuidado al conectar la bandeja al cochecito cuando el niño esté dentro del mismo.

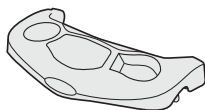

Push button in.

14

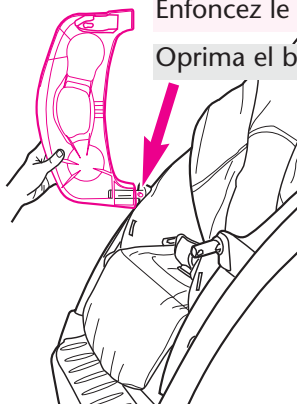

Enfoncez le bouton.

Oprima el botón.

15



16

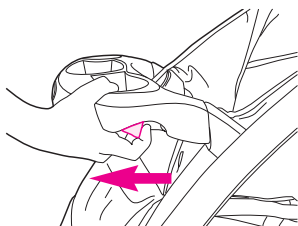

To open the tray.

Ouvrir le plateau.

Abrir la bandeja.

To Lower Basket • Pour plier le panier • Para plegar la canasta

17

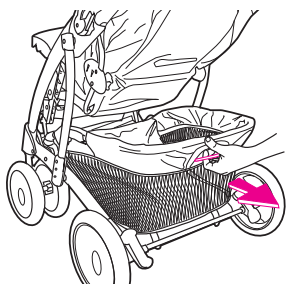

Pull basket wire **out** to lower basket.

Retirez le fil du panier pour le plier.

Jale el alambre de la canasta para plegar la canasta.



CAUTION: Lowered basket may lock brakes.

AVERTISSEMENT: Un panier plié peut verrouiller les freins.

ADVERTENCIA: La canasta plegada podrá bloquear los frenos.

To Secure Child • Attacher l'enfant • Para asegurar al niño

5 Point Harness • Harnais à 5 point • Arnés de 5 puntos

18

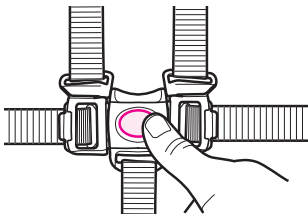

19

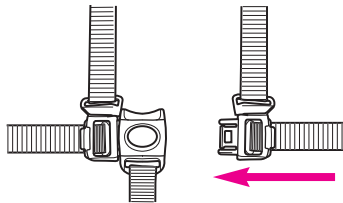
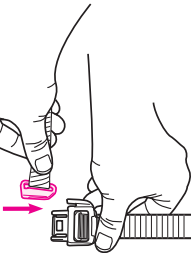
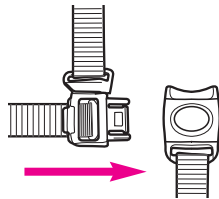
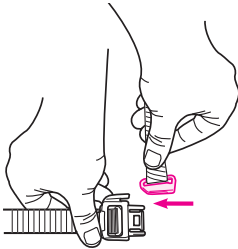

20

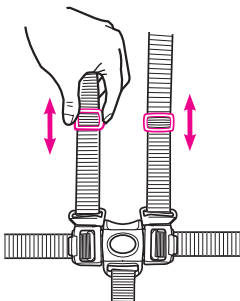

To adjust harness.
To change shoulder harness
slots see page 20.

Pour ajuster le harnais.
Pour changer des fentes de
harnais d'épaule voir la page 20.

Para ajustar el arnés.
Para cambiar ranuras del arnés
del hombro vea la página 20.

3 Point Buckle • Boucle à 3 point • Hebilla de 3 puntos

21

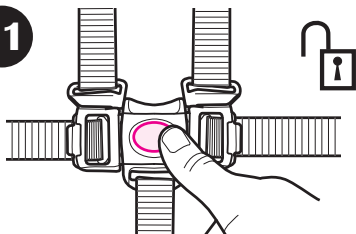

To convert to 3-pt harness.

Pour convertir en harnais
3-points.

Para convertirlo en un arnés
de 3 puntos.

22

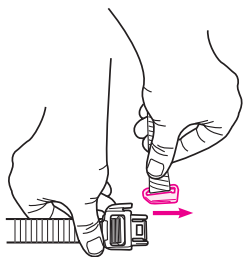

23

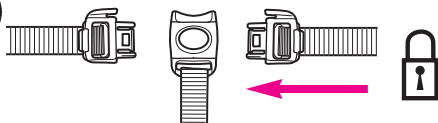

24

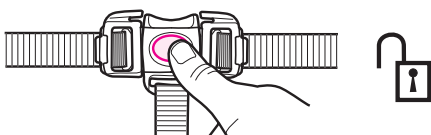

To Change Shoulder Harness Slots

- Pour changer des dents de harnais d'épaule
- Para cambiar ranuras del arnés del hombro

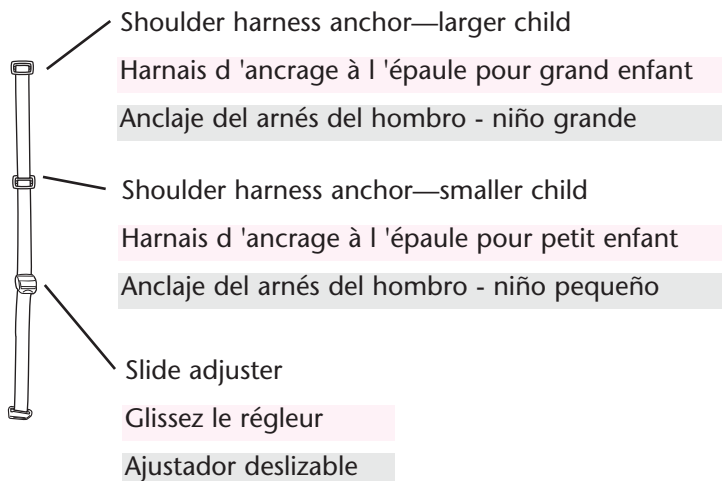

25

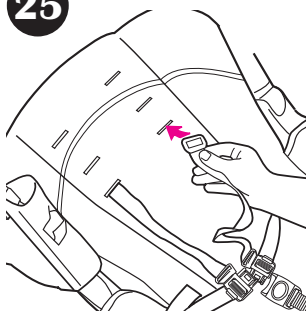

Use either shoulder harness anchor in the slots that are closest to child's shoulder height.

Use slide adjuster for further adjustment.

Utilisez l'un ou l'autre des harnais d'ancrage à l'épaule dans les fentes qui sont les plus proches de la hauteur de l'épaule de l'enfant.

Utilisez le régleur pour plus d'ajustement.

Use uno de los anclajes del arnés del hombro en las ranuras que estén más cerca a la altura del hombro del niño.

Use el ajustador deslizable para lograr ajustes adicionales.

Brakes • Les freins • Los frenos

⚠️ WARNING

Check that brakes are on by trying to push stroller.

⚠️ MISE EN GARDE

Vérifiez que les freins fonctionnent en essayant de pousser la poussette.

⚠️ ADVERTENCIA

Inspeccione los frenos tratando de empujar el cochecito.

26

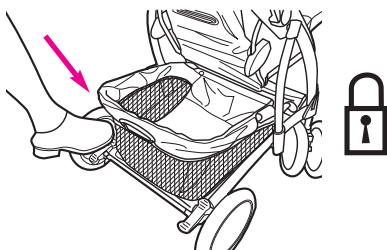

27



Swivel Wheels • Les roues pivotantes • Las ruedas giratorias

28

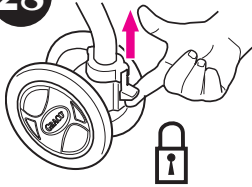

Front swivel wheels lock for use on uneven surfaces such as grass, stones or gravel.

Les roues pivotantes avant se barrent pour un usage sur les surfaces irrégulières tel que le gazon, les cailloux ou le gravier.

29

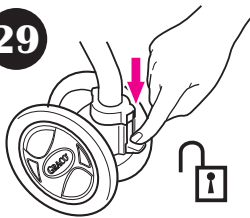

Las ruedas giratorias delanteras se traban para el uso en superficies desparejas tales como césped, piedras o grava.

To Recline Seat • Pour incliner le siège • Para reclinar el asiento

⚠WARNING

Fabric caught in the latches may prevent them from locking. When returning seat to upright position, do not allow fabric to be pinched in the latch.

Child may slip into leg openings and strangle. **Never** use in full recline position unless enclosure is up.

When making adjustments to the stroller seat, make sure child's head, arms, and legs are clear of moving seat parts and stroller frame.

⚠MISE EN GARDE

Du tissu coincé dans les loquets peut empêcher ceux-ci de barrer. Lorsque vous remettez le siège en position verticale, évitez de coincer le tissu dans les loquets.

L'enfant peut glisser dans les ouvertures des et s'étrangler.

N'utilisez jamais en position complètement inclinée à moins que enceinte qui se remonte.

Lorsque vous faites des ajustements au siège de la poussette, s'assurer que la tête de l'enfant, les bras, et les jambes soient dégagés des pièces du siège en mouvement et de l'armature de la poussette.

⚠ADVERTENCIA

La tela que se agarre a las trabas podría prevenir que las mismas funcionen. Cuando vuelve a poner el asiento en la posición vertical, no deje que la tela se agarre en la traba.

El niño puede deslizarse entre las aperturas para las piernas y estrangularse.

Nunca lo use en una posición reclinada a menos que recinto esté en la posición vertical.

Cuando realiza ajustes al asiento del cochecito, asegúrese que la cabeza, brazos y piernas del niño están lejos de las piezas del asiento que se mueven y del armazón del cochecito.

30

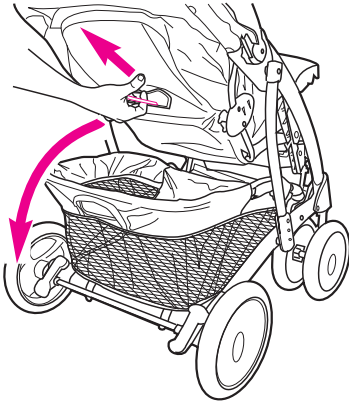

To recline: lift back of canopy, and squeeze recline wire on back of seat.

Pour incliner: soulevez l'arrière du baldaquin et pressez la tige d'inclinaison à l'arrière du siège.

Para reclinarlo: levante el respaldo de la capota y apriete el alambre de inclinación atrás del asiento.

31

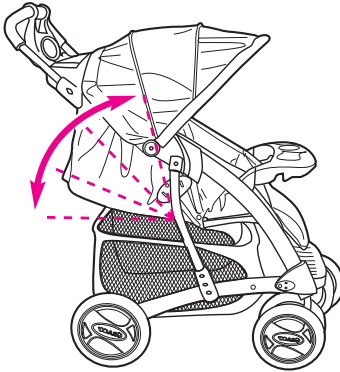

To raise

Pour remonter

Para levantarlo

Enclosure • Enceinte qui se remonte • Recinto

⚠️ **WARNING**

Do not use enclosure with an older child that can lift up on hands and knees or crawl out.

⚠️ **MISE EN GARDE**

Ne pas utiliser enceinte qui se remonte avec un enfant plus âgé qui peut se remonter sur ses mains et ses genoux ou qui peut ramper hors de la poussette.

⚠️ **ADVERTENCIA**

No use recinto con un niño mayor que puede levantarse en sus manos y rodillas o salir gateando.

32

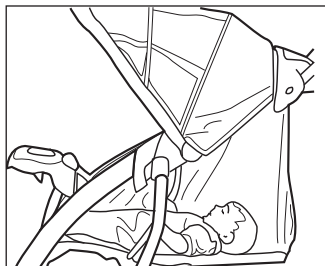

Recline seat to full recline position and remove head support. Never use any head support in the full recline position.

Inclinez le siège complètement et enlevez l'appui-tête. Ne jamais utiliser d'appui-tête dans la position assise.

Recline el asiento completamente y quite el soporte para la cabeza. Nunca use el soporte de la cabeza en la posición totalmente reclinada.

33

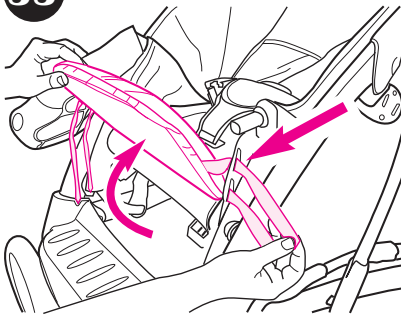

Open child's tray, lift enclosure, and thread straps through button holes on each side of seat cover.

Ouvrir le plateau pour enfant, levez le repose pied, et enfillez les courroies à travers les trous à bouton sur chaque côté de la housse du siège.

Abra la bandeja del niño, levante el recinto y pase las correas por los ojales en cada lado del forro del asiento.

34

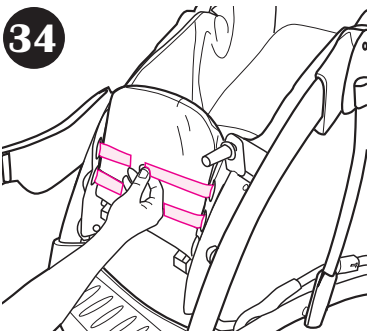

Fasten hook and loop straps together.

Attachez les courroies ensemble.

Abroche las correas.

35

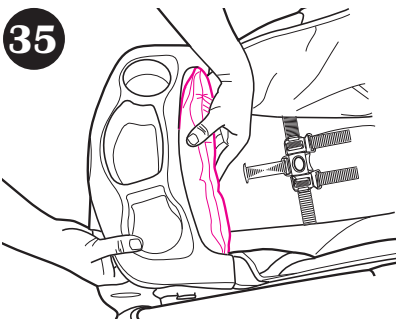

Head Support • Appui-tête • Soporte para la cabeza



36

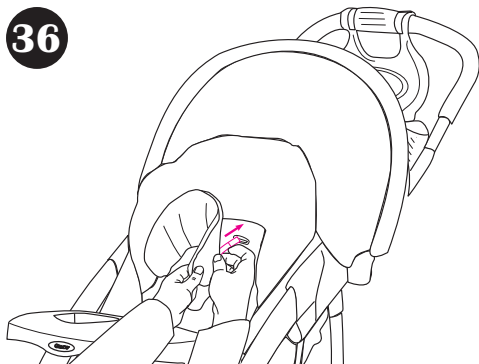

37

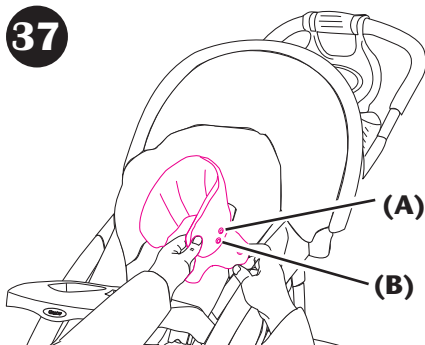

To provide head support for smaller children, choose the upper snap (A) on both sides as shown, and the lower snap (B) for larger children.

Pour fournir un appui-tête pour des plus petits enfants, choisir le bouton pression supérieur (A) sur chaque côté tel qu'illustré, et le bouton pression inférieur (B) pour des enfants plus large.

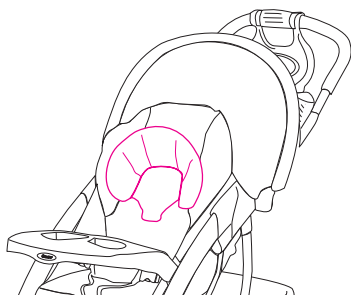

Para ofrecer soporte a la cabeza de niños más pequeños, elija el cierre superior (A) en ambos lados, como se indica, y el cierre inferior (B) para niños más grandes.

To Fold Stroller • Plier la poussette • Para plegar el cochecito

Before folding stroller: Unhook enclosure, if in use, and refasten straps to underside of stroller.

Avant de plier la poussette: Décrochez le enceinte qui se remonte si elle est utilisée, et réattachez les courroies en dessous de la poussette.

Antes de plegar el cochecito: Desconecte el recinto, si está en uso, y vuelva a conectar las correas a la parte inferior del cochecito.

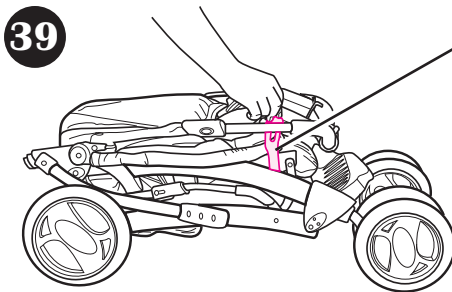
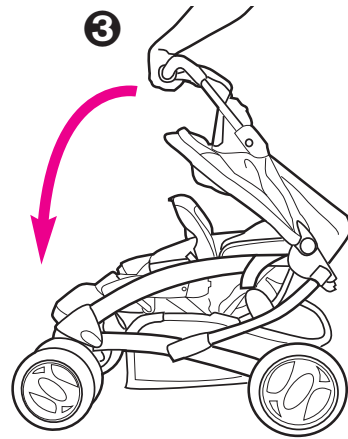
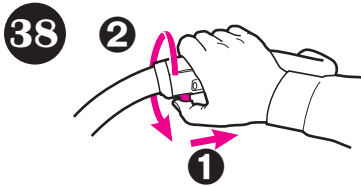

Storage latch

Loquet de rangement

Traba de almacenamiento

To Attach Graco® Infant Car Seat
• Pour fixer le dispositif de retenue pour bébé Graco®
• Cómo instalar el asiento de automóvil para bebé Graco®

For models that do not come with an infant car seat one may be purchased separately.

▲WARNING Use only a Graco® SnugRide®, SnugRide® 32 or Infant SafeSeat™ car seat with this travel system. (Not intended for use with AUTOBABY (Europe only) and ASSURA infant car seats.) If unsure of the model or for more information please call Graco's customer service number: 1-800-345-4109. Improper use of this stroller with other manufacturers' car seats may result in serious injury or death. Read the manual provided with your Graco car seat before using it with your stroller.

- Always secure your child with the car seat harness when using the car seat in the stroller. If your child is already in the car seat, **check that the child is secured with the harness.**

Pour les modèles qui n'ont pas un porte-bébé, vous pouvez en acheter un séparément.

▲MISE EN GARDE Utilisez uniquement un dispositif de retenue pour enfant SnugRide®, SnugRide® 32 ou SafeSeat™ de Graco® avec ce système de voyage. (Non conçu pour utiliser avec les dispositifs de retenue pour nourrisson AUTOBABY (Europe seulement) et ASSURA.) En cas de doute au sujet du modèle ou pour obtenir plus de renseignements, veuillez communiquer avec le service à la clientèle de Graco au 1-800-345-4109. Tout mauvais usage de cette poussette avec un siège d'auto d'une autre marque peut occasionner des blessures sérieuses ou mortelles. Lire le manuel d'utilisation fourni avec le porte-bébé Graco avant de l'utiliser avec cette poussette.

- Toujours attacher votre enfant avec le harnais du porte-bébé quand vous l'utilisez avec la poussette. Si votre enfant est déjà dans le porte-bébé, **assurez-vous que l'enfant est attaché avec le harnais.**

En los modelos que no incluyen un asiento para automóvil, se puede comprar uno por separado.

▲ADVERTENCIA Use solamente los asientos infantiles para automóviles SnugRide®, SnugRide® 32 o SafeSeat™ de Graco® en este sistema de viaje. (No debe usarse con AUTOBABY (Europa solamente) y asientos de automóvil para bebé ASSURA.) Si no está seguro del modelo o para obtener más información, por favor llame al número de servicio al cliente de Graco: 1-800-345-4109. El uso inadecuado de este cochecito con asientos para automóvil de otros fabricantes podría resultar en lesiones serias o la muerte. Lea el manual incluido con su transportador Graco antes de usarlo con su cochecito.

- Asegure siempre a su niño con el arnés del transportador cuando usa el transportador en el cochecito. Si su niño ya está en el transportador, **verifique que esté asegurado con el arnés.**

40

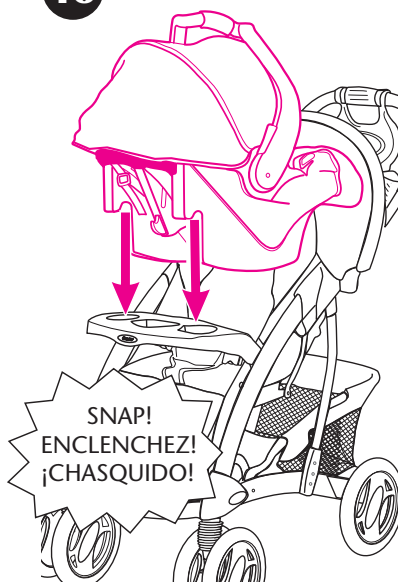

- Recline the stroller seat back to its lowest position.
- Position mounting notches over tray. Push down on car seat until the attachment latch snaps into tray.
- Inclinez le dossier de la poussette en position la plus basse.
- Placez les encoches du montant sur le plateau. Abaissez le dispositif de retenue pour enfant jusqu'à ce que le loquet d'attachement s'enclenche dans le plateau.
- Recline el respaldo del cochecito hacia atrás hasta la posición más baja.
- Coloque las ranuras de montaje sobre la bandeja. Empuje el asiento para automóvil hacia abajo hasta que la traba de seguridad se trabe en la bandeja.

41

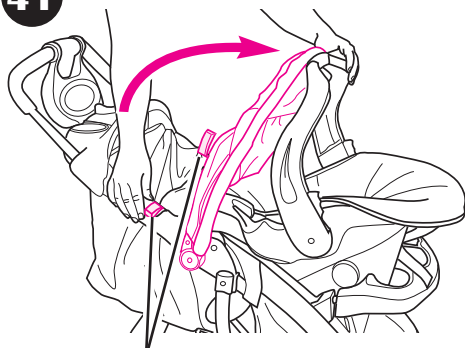

Restraint latches
Retenues des loquets

Ubicar los seguros

- Push stroller canopy forward as shown, to locate restraint latch on each side of stroller.
- Poussez le baldaquin de la poussette vers l'avant tel qu'illustré, pour situer le retenue de loquet sur chaque côté de la poussette.
- Empuje la capota del cochecito hacia delante como se indica, para ubicar el seguro en cada lado del cochecito.

42

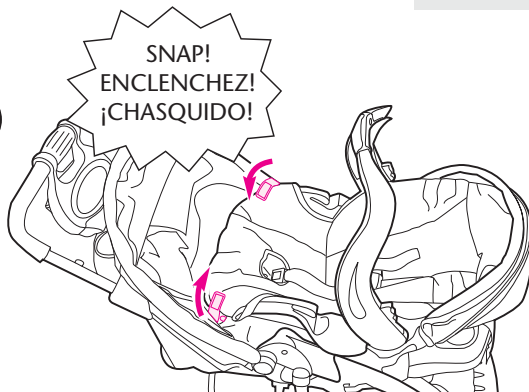

- Push stroller canopy back, and rotate restraint latches until they snap the infant car seat into place.
- **Check that infant car seat is securely attached by pulling up on it.**
- Repoussez le baldaquin de la poussette, et pivotez les retenues des loquets jusqu'à ce qu'elle enclenche le dispositif de retenue pour enfant en place.
- **Assurez-vous que le dispositif de retenue pour enfant est attaché solidement en tirant vers le haut.**
- Empuje la capota del cochecito hacia atrás y gire los seguros hasta que el asiento para automóvil quede sujeto.
- **Verifique que el asiento para automóvil esté bien sujeto, jalando el mismo hacia arriba.**

43

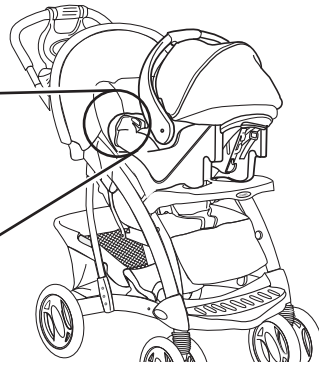
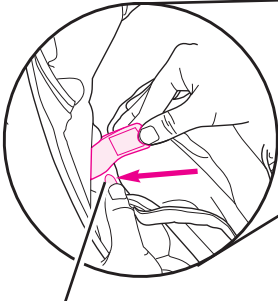

Push release button

Appuyez sur le bouton de relâche

Oprima el botón para soltar

- **To unlock restraint latches:** Push release button beneath the restraint latch and rotate away from infant car seat.

- **Pour déverrouillez les retenues de loquets:** Appuyez le bouton de relâche en dessous des retenues de loquets et pivotez les retenues des loquets.

- **Para abrir los seguros:** Oprima el botón de debajo del seguro para soltar y gire los seguros.

44

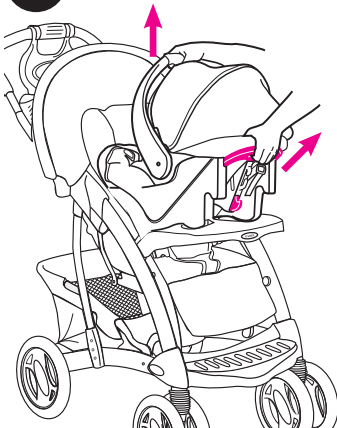

- **To remove infant carrier:** squeeze release handle at back of infant car seat, and lift car seat out of the stroller.

- **Pour retirer le dispositif de retenue pour enfant:** pressez la poignée de déclenchement derrière le dispositif de retenue pour enfant, et soulevez le dispositif de retenue pour enfant hors de la poussette.

- **Para sacar el asiento para automóvil:** apriete la manija de liberación en la parte trasera del asiento para automóvil, y levante el asiento para automóvil del cochecito.

To Use Boot (on certain models)

- Pour utiliser la chancelière (sur certains modèles)
- Para usar la bota (en ciertos modelos)

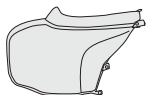

45

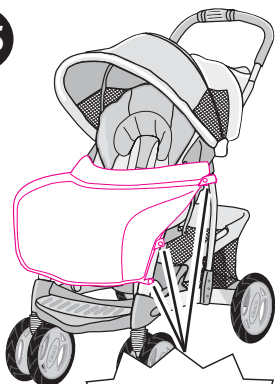

SNAP!
ENLENCHEZ!
¡CHASQUIDO!

Snap boot around stroller in six places.

If seat is being used in fully reclined carriage position, close off leg opening as described on pages 25-26.

Enlechez la chancelière autour de la poussette à trois endroits.

Si le siège est utilisé en position landau complètement inclinée, fermez l'ouverture des jambes tel que décrit dans les pages 25-26.

Abroche la bota en el cochecito en seis lugares.

Si el asiento se usa en la posición totalmente reclinada del cochecito, cierre la abertura para la pierna como se describe en las páginas 25-26.

Netting (on certain models)

- Filet (sur certains modèles)
- Malla (en ciertos modelos)

46

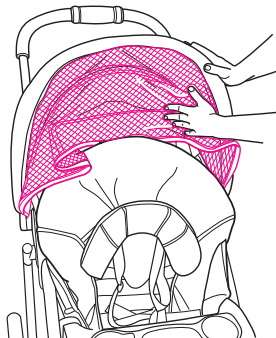
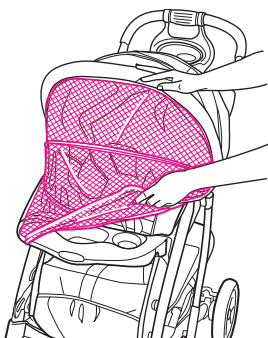

To Remove Seat Cover • Enlever la housse du siège • Para quitar la funda del asiento

Before removing seat cover, adjust seat to upright position, remove the accessory bridge and parent tray.

Avant de retirer la housse du siège, ajustez le siège à une position verticale, retirez le plateau à accessoire et le plateau pour adulte.

Antes de quitar el forro del asiento, ajuste el asiento a la posición vertical, quite el barra de accesorios y la bandeja de los padres.

47

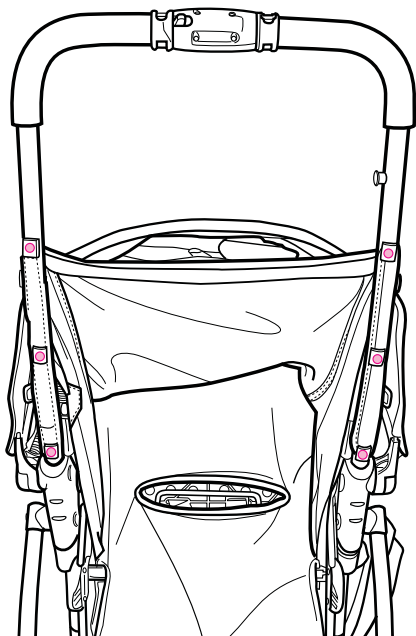

Remove screws from back of seat.

Enlevez les vis à l'endos du l'arrière de la poussette.

Quite los tornillos de la parte trasera del cochecito.

Rear of stroller

L'arrière de la poussette

Parte trasera del cochecito

48

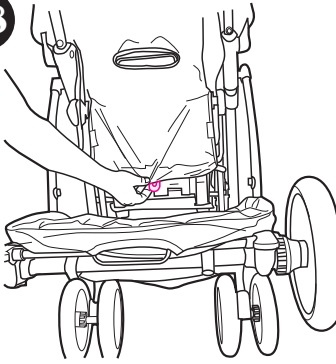

Unhook plastic tab on underside of the back of seat base.

Décrochez la languette en plastique en dessous à l'arrière du socle.

Desabroche la lengüeta de plástico debajo de la parte trasera de la base del asiento.

49

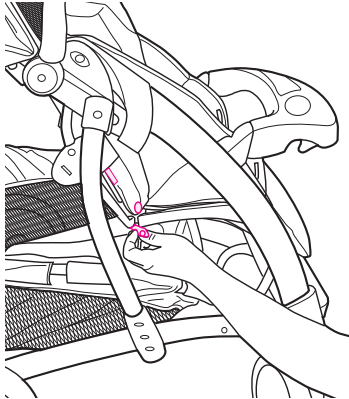

Undo snap and unfasten hook and loop strap on each side of the stroller.

Défaire le bouton pression et détachez le courroie sur chaque côté de la poussette.

Desabroche el cierre y las correas en cada lado del cochecito.

50

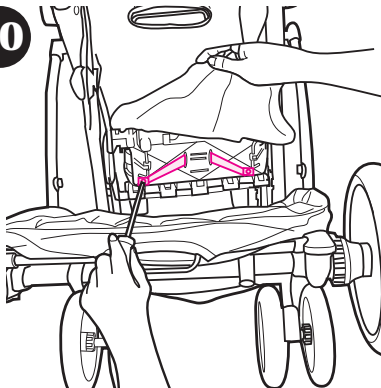

Lift back of seat cover and remove screws on rear of backrest.

Soulevez le dossier de la housse du siège et enlevez les vis à l'endos du repose dossier.

Levante la parte trasera del forro del asiento y quite los tornillos en la parte trasera del respaldo.

51

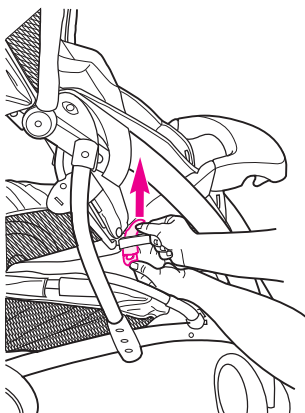

Unhook plastic tabs on each side of seat bottom, and pull straps out of slots.

Décrochez les languettes en plastique sur chaque côté du bas du siège, et retirez les courroies des fentes.

Desabroche las lengüetas de plástico en cada lado de la parte inferior del asiento y jale las correas de las ranuras.

52



Unhook elastic strap on each side of the tray.

Décrochez la courroie élastique sur chaque côté du plateau.

Desconecte la correa elástica de cada lado de la bandeja.

53

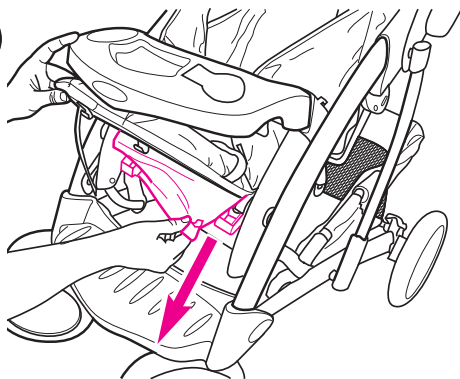

54

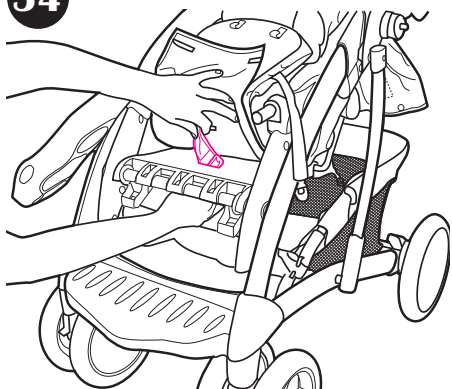

Pull crotch strap up through seat pan, and slide seat cover off backrest.

Tirez la courroie d'entre-jambes à travers le cadre du siège, et glissez la housse du siège du repose dossier.

Jale la correa de la entrepierna hacia arriba por el asiento y quite el forro del asiento del respaldo.

55

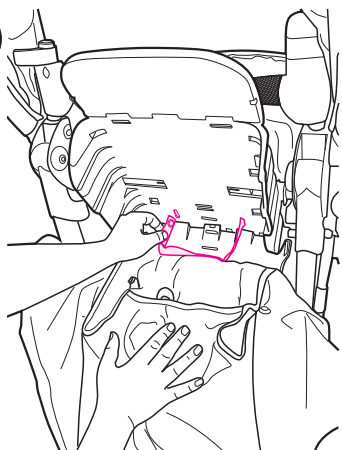

Pull straps out of slots on backrest.

Reverse steps to reassemble.

Retirez les courroies des fentes sur le repose dossier.

Inversez les étapes pour réassembler.

Jale las correas de las ranuras del respaldo.

Siga los pasos en orden invertido para volver a montar.

Care and Maintenance

- **REMOVABLE SEAT PAD** may be machine washed in cold water on delicate cycle and drip-dried. NO BLEACH.
- **TO CLEAN STROLLER FRAME**, use only household soap and warm water. NO BLEACH or detergent.
- **FROM TIME TO TIME CHECK YOUR STROLLER** for loose screws, worn parts, torn material or stitching. Replace or repair the parts as needed. Use only Graco replacement parts.
- **EXCESSIVE EXPOSURE TO SUN OR HEAT** could cause fading or warping of parts.
- **IF STROLLER BECOMES WET**, open canopy and allow to dry thoroughly before storing.
- **IF WHEEL SQUEAKS**, use a light oil (e.g., WD-40, 3-in-1, or sewing machine oil). It is important to get the oil into the axle and wheel assembly as illustrated.
- **WHEN USING YOUR STROLLER AT THE BEACH** completely clean your stroller afterward to remove sand and salt from mechanisms and wheel assemblies.

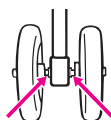

Soins et entretien

- **LE COUSSIN DE SIÈGE AMOVIBLE** est lavable à la machine à l'eau froide et au cycle délicat. Étendre pour sécher. PAS D'EAU DE JAVEL.
- **POUR NETTOYER L'ARMATURE DE LA POUSSETTE**, utilisez un savon de ménage et de l'eau tiède. PAS D'EAU DE JAVEL ou détergent.
- **DE TEMPS EN TEMPS, VÉRIFIEZ VOTRE POUSSETTE** pour des vis desserrées, pièces usagées, tissu ou couture déchiré. Remplacez ou réparez ces pièces si nécessaire. Utilisez seulement les pièces de remplacement Graco.
- **UNE EXPOSITION PROLONGÉE AU SOLEIL** peut provoquer une décoloration prématurée du tissu et du plastique.
- **SI LA POUSSETTE EST MOUILLÉE**, ouvrez le baldaquin et laissez sécher complètement avant l'entreposage.
- **SI LES ROUES GRINCENT**, utilisez une huile légère (i.e. WD-40, 3 dans 1, ou bien une huile pour machine à coudre). Il est important de déposer l'huile dans l'essieu de la roue.
- **LORSQUE VOUS UTILISEZ VOTRE POUSSETTE À LA PLAGE**, prenez soin de bien la nettoyer après l'usage afin d'enlever le sable et le sel du mécanisme et des roues.

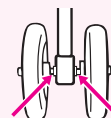

Cuidado y mantenimiento

- **EL ASIENTO REMOVIBLE** puede lavarse a máquina en agua fría en el ciclo delicado y secarse al aire. NO USE CLORO.
- **PARA LIMPIAR EL ARMAZÓN DEL COHECITO:** usar solamente jabón de uso doméstico y agua tibia. NO USE CLORO o detergente.
- **DE VEZ EN CUANDO, INSPECCIONE EL COHECITO** para determinar si hay tornillos flojos, piezas gastadas, material o costuras rotas. Cambie o repare las piezas según sea necesario. Use solamente repuestos marca Graco.
- **EL CONTACTO EXCESIVO CON EL SOL** o el calor podría causar que se destiña o se tuerzan algunas piezas.
- **SI EL COHECITO SE MOJA**, abra la capota y déjelo secar completamente antes de guardarlo.
- **SI LAS RUEDAS HACEN RUIDO**, use un aceite liviano (por ej., WD-40, 3-en-1, o aceite para máquinas de coser). Es importante hacer penetrar el aceite en el eje y equipo de la rueda comose ilustra.
- **CUANDO USA EL COHECITO EN LA PLAYA**, limpie el cochecito completamente después para sacar la arena y la sal de los mecanismos y equipos de las ruedas.

Replacement Parts • Warranty Information (USA)
Pièces de rechange • Renseignements sur la garantie (au Canada)
Piezas de repuesto • Servicio de la garantía (EE.UU.)

To purchase parts or accessories or for warranty information in the United States, please contact us at the following:

Para comprar repuestos o accesorios o para el servicio de la garantía en los Estados Unidos, por favor comuníquese con nosotros en:

www.gracobaby.com
or/o
1-800-345-4109

To purchase parts or accessories or for warranty information in Canada, contact Elfe at /
Pour commander des pièces ou pour service sous garantie au Canada,
communiquez avec Elfe au:

1-800-667-8184

(Montréal : 514-344-3533 / Fax: 514-344-9296).

or/ou

www.elfe.net

Product Registration (USA)
Inscription de votre produit (au Canada)
Registro del producto (EE.UU.)

To register your Graco product from within the U.S.A. visit us online at www.gracobaby.com/productregistration. We currently do not accept product registrations from those living outside the United States of America.

Pour inscrire votre produit Graco aux États-Unis, visitez notre site Internet www.gracobaby.com/productregistration. Pour le moment nous n'acceptons pas d'inscriptions de produits des résidents hors des États-Unis.

Para registrar su producto Graco desde los EE.UU., visítenos en línea en www.gracobaby.com/productregistration. Actualmente no aceptamos el registro de productos de personas que viven fuera de los Estados Unidos de América.

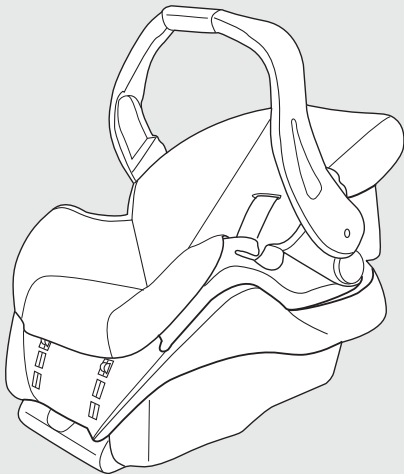

Infant Restraint/Carrier

Owner's Manual

**READ THIS MANUAL
KEEP INSTRUCTIONS FOR FUTURE USE.**

Do not install or use this infant restraint until you read and understand the instructions in this manual.

**FAILURE TO PROPERLY USE THIS INFANT RESTRAINT
INCREASES THE RISK OF SERIOUS INJURY OR DEATH IN
A SUDDEN STOP OR CRASH.**

1.0 Warnings to Parents and Other Users	4-5
2.0 Registration Information	6-7
2.1 Register Your Infant Restraint	6
2.2 Recall Information	6
2.3 If You Need Help	7
3.0 Features and Components	8-15
3.1 3-Point Harness Model	9
3.2 5-Point Harness Model	11
3.3 Removing and Attaching Base	13
3.4 Adjusting Handle	13
3.5 Attaching Canopy (certain models)	14
3.6 Seat Pad Assembly (on certain models)	15
3.7 Head Support (certain models)	16
3.8 Cold Weather Boot (certain models)	16
3.9 Harness Covers (certain models)	17
4.0 Important Information	18-22
4.1 Warnings for Use as Infant Restraint	18
4.2 Warning for Use With a Stroller	20
4.3 Additional Warnings for Use as Carrier	21
4.4 Height and Weight Limits	22
5.0 Infant Restraint Location	23-28
5.1 Vehicle Seat Requirements	23
5.2 Vehicle Seat Belt Requirements	24

5.2.1 UNSAFE Vehicle Belt Systems	.25
5.2.2 SAFE Vehicle Belt Systems	.26
5.3 LATCH locations	.28
6.0 Using Infant Restraint	.29-42
6.1 Positioning Harness Straps	.29
6.1.1 3-Point Harness	.30
6.1.2 5-Point Harness	.31
6.2 Securing Child in Infant Restraint	.33
6.2.1 3-Point Harness	.34
6.2.2 5-Point Harness	.35
6.3 Installing Infant Restraint/Base Using Vehicle Belt	.36
6.4 Using LATCH to Install Base	.39
6.5 Reclining Infant Restraint/Base	.40
7.0 Additional Information	.43-45
7.1 Airplane Use	.43
7.2 Storing LATCH	.43
7.3 Cleaning and Maintenance	.44
Replacement Parts	.48

1.0 Warnings to Parents and Other Users

WARNING

No infant restraint can guarantee protection from injury in every situation. However, proper use of this infant restraint reduces the risk of serious injury or death to your child.

Failure to properly use this infant restraint increases the risk of serious injury or death in a sharp turn, sudden stop or crash.

Your child's safety depends on you installing and using this infant restraint correctly.

Even if using this infant restraint seems easy to figure out on your own, it is very important to **READ THE OWNER'S MANUAL**.

The manual is located in the back pocket of the infant restraint.

You must also read your vehicle owner's manual.

Your child's safety depends on:

1. **Choosing a suitable location in your vehicle.** Some seating positions, such as those equipped with air bags, may not be safe locations for this infant restraint.
2. **Inserting the harness straps** in the proper slots for your child.
3. **Properly securing your child** in the infant restraint.
4. **Placing infant restraint/base in a rear-facing position.**

5. **Properly routing the vehicle seat belt or LATCH.**
6. **Properly reclining** the infant restraint.
7. **Properly securing the infant restraint in the vehicle** using a seat belt designed to restrain an infant restraint or by using LATCH. Many seat belts are NOT safe to use with infant restraints, even though they can easily be threaded through the infant restraint!

2.0 Registration Information

Model Number:

Manufactured in:

Purchase Date:

2.1 Register Your Infant Restraint

Please fill in the above information. The **model number and the manufactured in (date)** can be found on a label underneath your infant restraint. Fill out the prepaid registration postcard attached to the seat cover and mail it today.

Child restraints could be recalled for safety reasons. You must register this restraint to be reached in a recall. **Send your name, address and model number to:**

Graco Children's Products Inc.
150 Oaklands Blvd.
Exton, PA 19341
or call 1-800-345-4109
or www.gracobaby.com

2.2 Recall Information

- Call the U.S. Government's Vehicle Safety Hotline at 1-888-327-4236 (TTY: 1-800-424-9153) or go to <http://www.NHTSA.gov>
- Graco: 1-800-345-4109 or www.gracobaby.com

2.3 If You Need Help

In the U.S.A. or Canada, please contact our Customer Service Department with any questions you may have concerning parts, use, or maintenance. When you contact us, please have your product's **model and serial numbers** ready so that we may help you efficiently. These numbers can be found on a sticker on the underside of your infant restraint.

USA: 1-800-345-4109 or www.gracobaby.com

Canada: 1-800-667-8184 Montreal: 514-344-3533

3.0 Features and Components

Each model of the infant restraint comes with different harness options. **To adjust your infant restraint properly, it is very important to follow the instructions that are appropriate for the model you have purchased.**

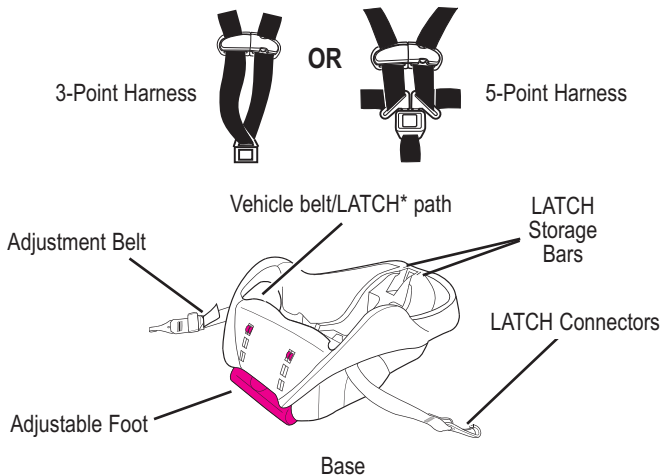

United States Federal Motor Vehicle Safety Standards have defined a new system for installing car seats in vehicles. The system is called **LATCH**.

*** LATCH may be used IN PLACE of vehicle belt ONLY if vehicle is equipped with LATCH anchor points. Please refer to vehicle owners manual for LATCH locations.**

3.1 3-Point Harness Model

FRONT VIEW: 3-POINT HARNESS

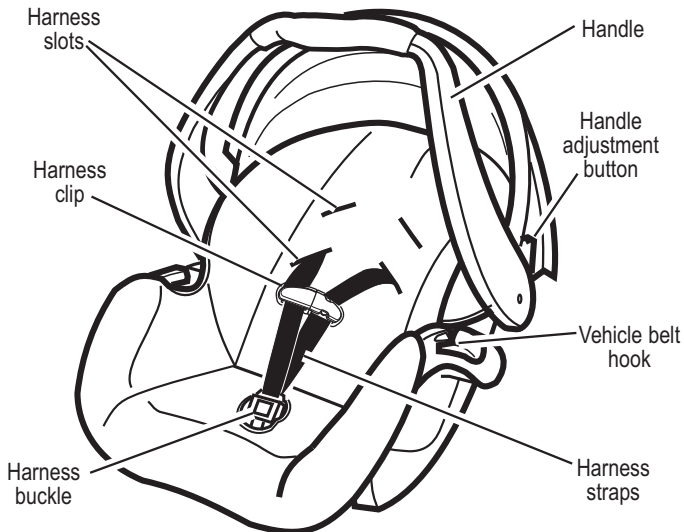

REAR VIEW: 3-POINT HARNESS

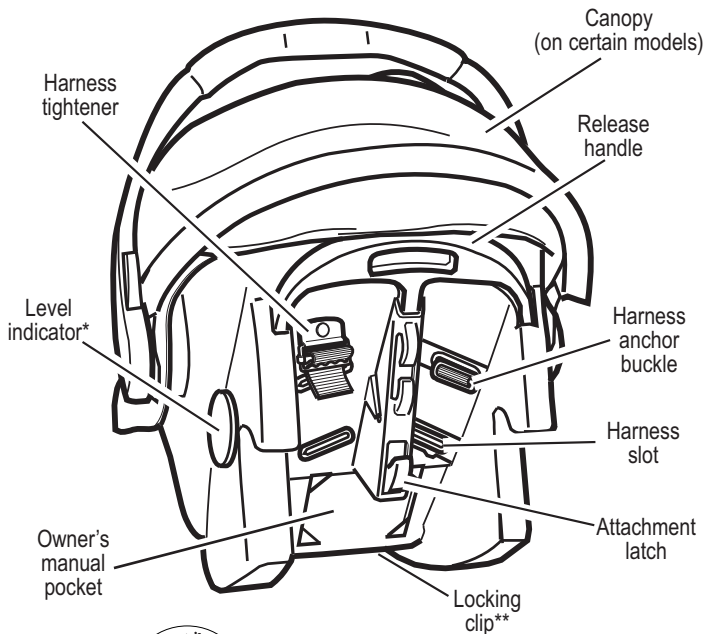

*Level Indicator



The level indicator is attached to the side of the infant restraint, and indicates whether or not the infant restraint is properly reclined.

**Locking Clip



The locking clip is stored on the bottom of the infant restraint. You will need to use it with certain types of vehicle seat belts.

3.2 5-Point Harness Model

FRONT VIEW: 5-POINT HARNESS

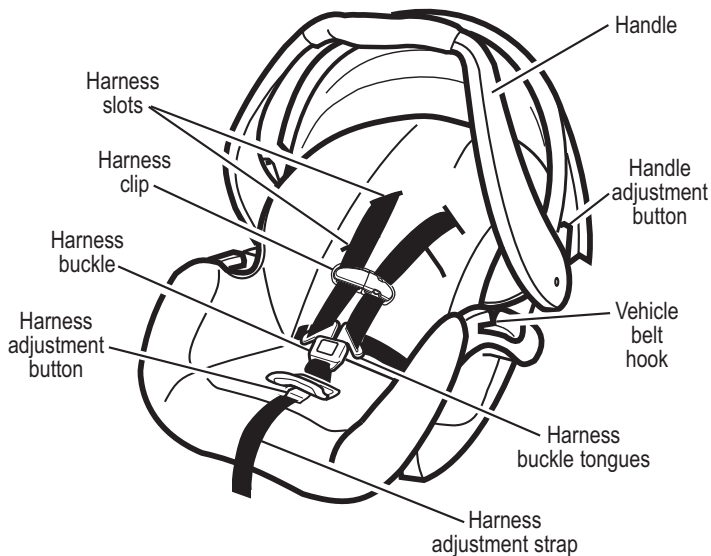

REAR VIEW: 5-POINT HARNESS

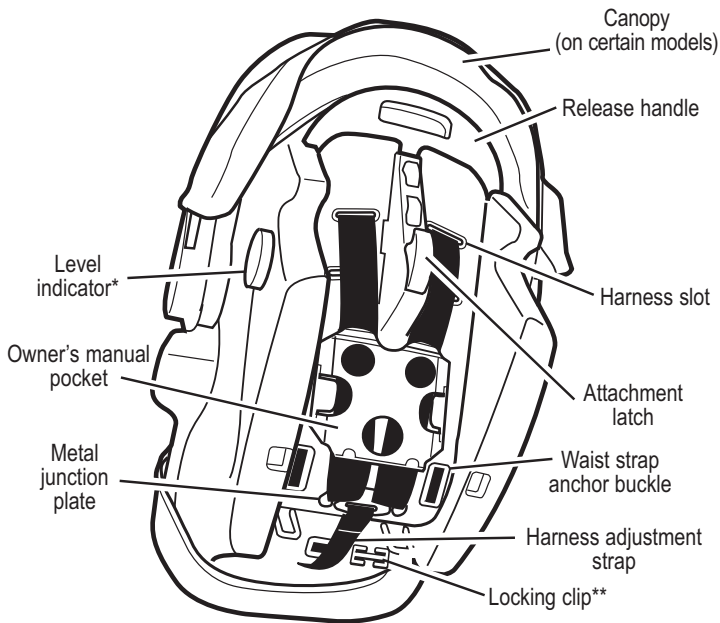

*Level Indicator



The level indicator is attached to the side of the infant restraint, and indicates whether or not the infant restraint is properly reclined.

**Locking Clip



The locking clip is stored on the bottom of the infant restraint. You will need to use it with certain types of vehicle seat belts.

3.3 Removing and Attaching Base

To remove infant restraint, squeeze handle at back of seat and lift infant restraint from base as shown ①.

To put infant restraint in base, push infant restraint down until it clicks into base. **Pull up on infant restraint to be sure it is latched firmly into base.**

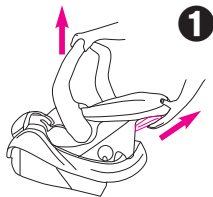

3.4 Adjusting Handle

1. Press handle adjustment buttons on both sides of handle ②.
2. Rotate handle until it clicks into any of the 5 positions:
Position **A**: **MUST** be used when carrying by handle,
Position **B,C,D**: are convenience positions,
Position **E**: is the sitting position,
NEVER use positions **B** or **C** in the vehicle.



BOTH handle adjustment buttons must pop out to lock handle in place ③.

3. **Push and pull on the handle to be sure it is locked firmly in position.**

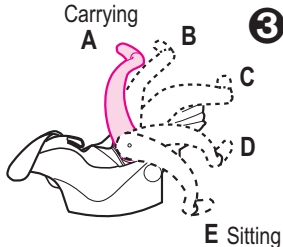

3.5 Attaching Canopy (on certain models)

1. Infant restraint comes with four (two on certain models) identical canopy support parts.

Thread one canopy support completely through one sewn tunnel **1**.

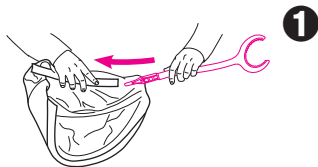

2. Slide straight end of a second support into the straight end of the first support **2**.

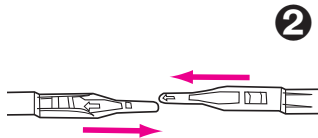

3. On models with four canopy supports, repeat steps one and two for the other canopy tunnel. The canopy should appear as shown **3**.

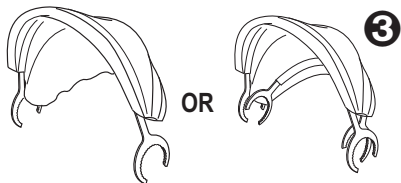

4. Attach canopy in the areas between the infant restraint and the handle base **4**.

To remove canopy, reverse the steps.

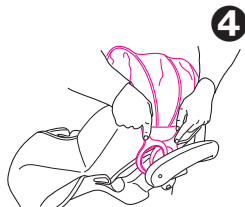

3.6 Seat Pad Assembly (on certain models)

Step 1.

Wrap bottom edge of seat pad around the foot end of seat as shown.

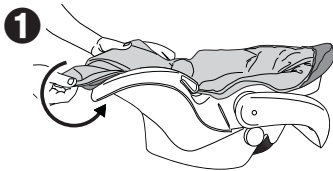

Step 2.

Wrap the top edge of the seat pad around the head end of the seat as shown.

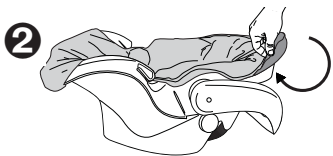

Step 3.

On side of seat, wrap elastic strap around the handle as shown. Skip Steps 3 and 4 if your model does not include straps.

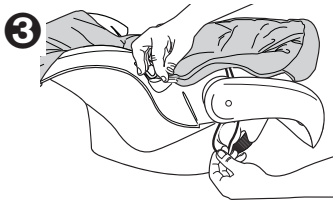

Step 4.

Fasten strap to hook that is attached to the seat pad. Repeat steps for the elastic strap and hook on the other side of the seat pad.

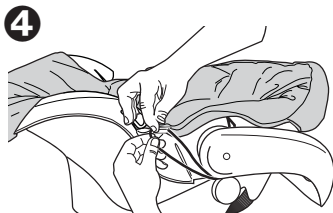

3.7 Head Support (on certain models)

Some infants may need extra support to keep their head and body in a comfortable position. Unsnap the sides and resnap them with the harness straps threaded through the slots in the cushion ⑥.

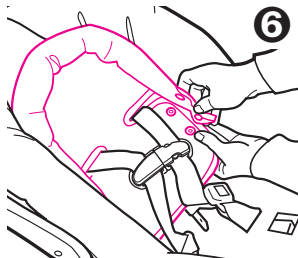

If your model does not include a head support, you may want to use a rolled towel or a blanket for support ⑦. **MAKE SURE THAT NOTHING INTERFERES WITH THE HARNESS.** It must still be flat and snug against your child's shoulders.

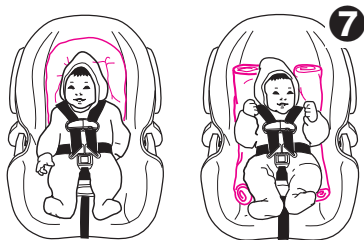

3.8 Cold Weather Boot (on certain models)

Some models come with a cold weather boot. To use, wrap elastic around bottom of seat and place both elastic loops around vehicle belt hooks as shown ⑧.

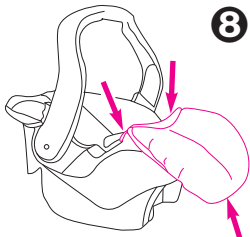

3.9 Harness Covers (on certain models)

⚠ WARNING

To prevent ejection in sudden stop or crash:

- Always make sure shoulder straps are threaded through slots and properly positioned on shoulders.
- Make sure that harness covers do not interfere with placement of the chest clip at armpit level.

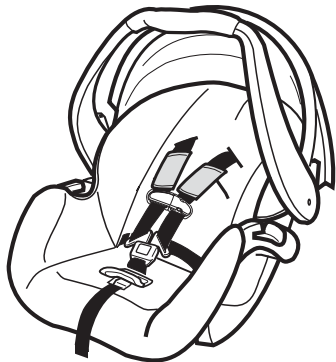

4.0 Important Information

4.1 Warnings for Use as Infant Restraint

WARNING

- **DO NOT INSTALL OR USE THIS INFANT RESTRAINT AND BASE UNTIL YOU READ AND UNDERSTAND THE INSTRUCTIONS IN THIS MANUAL AND IN YOUR VEHICLE OWNER'S MANUAL.** DO NOT let others install or use the infant restraint unless they understand how to use it.
- **FAILURE TO PROPERLY USE THIS INFANT RESTRAINT AND BASE INCREASES THE RISK OF SERIOUS INJURY OR DEATH IN A SUDDEN STOP OR CRASH.** Your child can be injured in a vehicle even if you are not in a crash. Sudden braking and sharp turns can injure your child if the infant restraint is not properly installed or if your child is not properly secured in the infant restraint.
- **PLACE THIS INFANT RESTRAINT IN A REAR-FACING POSITION** when using it in the vehicle.
- **DO NOT PLACE THIS INFANT RESTRAINT IN A VEHICLE SEATING LOCATION THAT HAS A FRONT AIR BAG.** If the air bag inflates, it can hit the infant restraint with great force and cause serious injury or death to your child. Check vehicle owner's manual for information about side air bags and infant restraint installation.



- **SOME SPECIAL NEEDS CHILDREN**, such as pre-term babies or those who have tested positive for positional apnea, may be at increased risk of suffering breathing or other difficulties in an infant restraint. If your child has special needs, we recommend that you have your physician or hospital staff evaluate your child and recommend the proper infant restraint or car bed before using this product.
- According to accident statistics, **CHILDREN ARE SAFER WHEN PROPERLY RESTRAINED IN REAR VEHICLE SEATING POSITIONS, RATHER THAN FRONT SEATING POSITIONS.** For a vehicle with a front passenger air bag, refer to your vehicle owner's manual as well as these instructions for infant restraint installation.
- **NEVER LEAVE YOUR CHILD UNATTENDED.**
- **NEVER LEAVE AN INFANT RESTRAINT AND BASE UNSECURED IN YOUR VEHICLE.** An unsecured infant restraint or base can be thrown around and may injure occupants in a sharp turn, sudden stop or crash. Remove it or make sure that it is securely belted in the vehicle. If not using **LATCH**, make sure **LATCH** connectors are properly stored on base.
- **REPLACE THE INFANT RESTRAINT AND BASE AFTER AN ACCIDENT OF ANY KIND.** An accident can cause damage to the infant restraint that you cannot see.
- **STOP USING INFANT RESTRAINT AND BASE AND THROW IT AWAY** after the date molded into the underside of the infant restraint.

- **DO NOT MODIFY YOUR INFANT RESTRAINT AND BASE** or use any accessories or parts supplied by other manufacturers.
- **NEVER USE INFANT RESTRAINT AND BASE IF IT HAS DAMAGED OR MISSING PARTS.** DO NOT use a cut, frayed or damaged infant restraint harness, **LATCH** belt or vehicle seat belt.
- **THE INFANT RESTRAINT CAN BECOME VERY HOT IF LEFT IN THE SUN.** Always touch the surface of any metal or plastic parts before putting your child in the infant restraint.
- **THIS CHILD RESTRAINT CONFORMS** to all applicable Federal Motor Vehicle Safety Standards and is certified for use in motor vehicles and aircraft.
- **NEVER GIVE THIS INFANT RESTRAINT AND BASE** to someone else without also giving them this manual.
- **NEVER USE A SECOND-HAND INFANT RESTRAINT AND BASE** or an infant restraint whose history you do not know.

4.2 Warning for Use With a Stroller

- **USE ONLY WITH STROLLERS THAT ARE PART OF THE GRACO TRAVEL SYSTEM.** Refer to stroller instruction sheet for details about how to attach the infant restraint to your stroller. If you do not have an instruction sheet, please call toll-free, 1-800-345-4109 to obtain one, or visit our website, www.gracobaby.com.
- Improper use of Graco's infant car seat with other manufacturer's strollers may result in serious injury or death.

4.3 Additional Warnings for Use as Carrier

WARNING

- **FALL HAZARD:** Child's movements can slide carrier.
NEVER place carrier near edges of countertops, tables or other high surfaces. Always stay within arms reach whenever carrier is not on floor/ground.
BE SURE handle locks into position before lifting carrier.
NEVER place carrier in the top of a shopping cart.
- **SUFFOCATION HAZARD:** Infant carrier can roll over on soft surfaces and suffocate child. Never place carrier on beds, sofas or other soft surfaces.
- **STRANGULATION HAZARD:** Child can strangle in loose restraint straps. Always use harness, never leave child in carrier when straps are loose or undone.
- **KEEP STRINGS AND CORDS AWAY FROM CHILD.** Strings and cords can cause strangulation.
 - DO NOT** place carrier near a window where cords from blinds or drapes can strangle a child.
 - DO NOT** hang strings on or over the carrier.
 - DO NOT** place items with a string around a child's neck, such as hood strings, pacifier cords, etc.
 - DO NOT** attach strings to toys.

4.4 Height and Weight Limits

⚠ WARNING

FAILURE TO USE INFANT RESTRAINT IN A MANNER APPROPRIATE FOR YOUR CHILD'S SIZE MAY INCREASE THE RISK OF SERIOUS INJURY OR DEATH.

Your child **MUST** meet all requirements:

- **WEIGHT: 5-22 lbs (2.3-10 kg)**
- **HEIGHT: 29 inches (73 cm) or less**

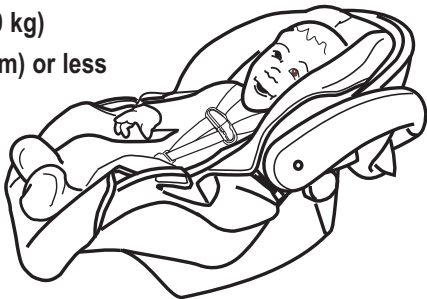

5.0 Infant Restraint Location

5.1 Vehicle Seat Requirements

⚠ WARNING

IMPROPER PLACEMENT OF THE INFANT RESTRAINT INCREASES THE RISK OF SERIOUS INJURY OR DEATH.

Some seating positions in your vehicle may not be safe for this infant restraint. Some vehicles do not have any seating positions that can be used safely with the infant restraint. If you are not sure where to place the infant restraint in your vehicle, consult your vehicle owner's manual or call Graco at 1-800-345-4109.

- **Whenever possible, secure the infant restraint in the center position of the seat directly behind the front seats ①.**



An adult should ride in the rear seat to watch the child. If the driver is the only adult present, a child may need to ride in the front seat. **BUT ONLY** if there is no passenger-side air bag and all of the other vehicle seat and seat belt requirements listed are met.

- **NEVER** place this infant restraint in a vehicle seating location that has a front air bag ②. See "4.1 Warnings for Use as Infant Restraint", p.18.



- The **VEHICLE** seat must face forward.

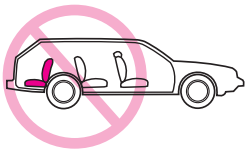

- **DO NOT** use infant restraint on vehicle seats with seat backs that will not lock in an upright position. **DO NOT** use seats that can fold down without having to release a lock or latch of some kind. These seats can fly forward and strike the child in a sudden stop or crash.

5.2 Vehicle Seat Belt Requirements

⚠ WARNING

MANY SEAT BELT SYSTEMS ARE NOT SAFE TO USE WITH THE INFANT RESTRAINT. THE VEHICLE SEAT BELT MUST BE DESIGNED TO HOLD THE INFANT RESTRAINT TIGHTLY AT ALL TIMES.

Pay careful attention to these systems; some of the seat belts that are not safe to use look very much like seat belts that are safe to use. If you are unsure, consult your vehicle owner's manual or Graco at 1-800-345-4109.

5.2.1 UNSAFE Vehicle Belt Systems

DO NOT use any of the following systems to secure the infant restraint.

LATCH can be used **IN PLACE OF** the vehicle belt system. Please refer to vehicle owners manual for **LATCH** locations.

- **Lap Belts with Emergency Locking Retractor (ELR)**

This lap belt stays loose and can move until it locks in a crash or sudden stop.

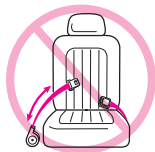

- **Combination Lap/Shoulder Belt with Retractor**

Each strap has a retractor at one end and is attached to the latch plate at the other end.

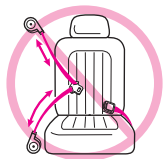

- **Passive Restraint - Lap Belt with Motorized Shoulder Belt**

- **Passive Restraint - Lap or Shoulder Belt Mounted on Door**

DO NOT use vehicle belts that are attached to the door in any way or that move along a track to automatically surround the passenger when the door is closed.



- **Lap Belts Forward of Seat Crease**

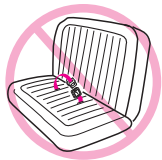

5.2.2 SAFE Vehicle Belt Systems

THE FOLLOWING BELT SYSTEMS CAN BE USED WITH YOUR INFANT RESTRAINT, IF the seat location meets all other requirements of these instructions and those in your vehicle owner's manual. **LATCH** can be used in place of the vehicle belt system. Please refer to vehicle owners manual for **LATCH** locations.

- **Lap Belts - Manually Adjusted**

When buckled, the belt is tightened manually by pulling on the excess belt while pushing down hard on the infant restraint.

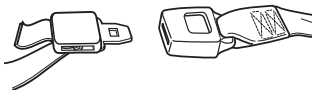

- **Lap Belts with Automatic Locking Retractor (ALR)**

The automatic locking retractor will not permit the lap belt to lengthen once it is buckled. Tighten the belt by feeding the belt back into the retractor while pushing down hard on the infant restraint.



- **Combination Lap/Shoulder Belt with Locking Latch Plate**

Once it is buckled, this type of belt has a latchplate that will not allow the lap portion of the belt to loosen. Belt is tightened by pulling hard on the shoulder portion of the vehicle belt while pushing down hard on the infant restraint.

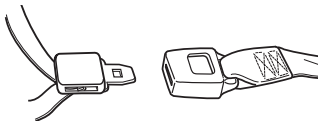

- **Combination Lap/Shoulder Belt with Sliding Latch Plate**

This belt has a latchplate that slides freely along the belt.

This belt **MUST** be converted to prevent movement of the lap portion of the belt. You must use the **locking clip** provided with the infant restraint, unless your vehicle's seat belt can be converted in another way as described in your vehicle owner's manual.

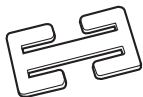
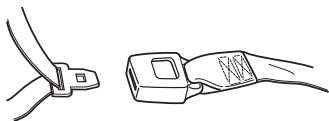

Locking clip

To Install Locking Clip:

1. Tighten the buckled belt by pushing down hard on the infant restraint and pulling hard on the shoulder belt.
2. While pushing down on infant restraint, pinch the two straps together behind the buckle tongue. Unbuckle the belt without allowing it to slip.
3. Connect lap and shoulder belts with locking clip as shown ① and ②.
4. Rebuckle belt. Check that lap belt does not move by pulling and pushing hard on infant restraint. If belt loosens or lengthens, repeat procedure.

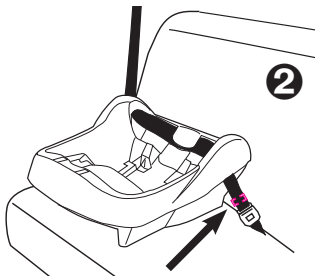
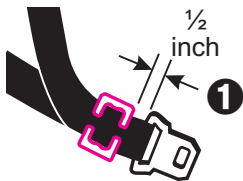

Locking clip goes here,
 $\frac{1}{2}$ inch from the buckle

5.3 LATCH locations

Newer vehicles may have one or more seating positions with **LATCH** anchorage systems. If vehicle is equipped with **LATCH**, the vehicle lower anchor points may be visible at the vehicle seat crease. If not visible, they may be marked with the symbol .

See your vehicle owner's manual for exact locations, anchor identification, and requirements for use with an infant restraint.

Typical seat in a passenger vehicle.
Other vehicle types may have different **LATCH** locations or different markings.

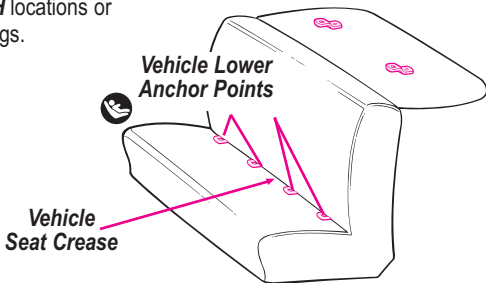

LATCH is defined as anchorages 280mm (11.02 inches) on center. As a manufacturer, we do not recommend using the **LATCH** system in the center position if it exceeds this length.

6.0 Using Infant Restraint

6.1 Positioning Harness Straps

⚠ WARNING

FAILURE TO PROPERLY ADJUST THE HARNESS STRAPS FOR YOUR CHILD INCREASES THE RISK OF SERIOUS INJURY OR DEATH IN THE EVENT OF A SHARP TURN, SUDDEN STOP OR CRASH. The harness straps must be properly adjusted to fit your child according to the following instructions.

1. Remove infant restraint from base and rotate handle down to sitting position. See “3.3 Removing and Attaching Base” and “3.4 Adjusting Handle”, p. 13.

2. Place child in infant restraint as shown ❶.
3. Determine which pair of harness slots are **even with or just below your child’s shoulders** ❷.

DO NOT use upper harness slots if they are above your child’s shoulders. They will not hold a small child securely in a sudden stop or crash.

4. If the harness straps must be adjusted: remove child from infant restraint and follow directions for your type of harness system:

6.1.1 3-Point Harness - p. 30

6.1.2 5-Point Harness - p. 31

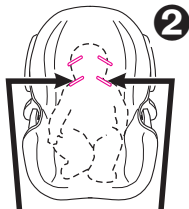

Use harness slots even with or just below child’s shoulders

6.1.1 3-Point Harness

1. From back, push harness anchor buckle back through harness slot. If necessary, from front, use harness strap to pull buckle from slot ❶.

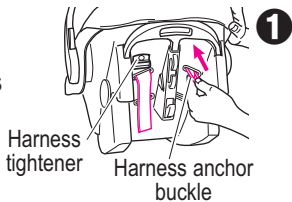

2. Reinsert harness anchor buckle in the appropriate slot ❷.

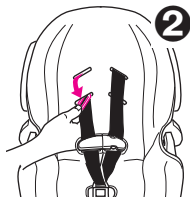

3. From back, remove harness strap from harness tightener. If necessary, from front, use harness strap to pull strap from slot.

4. Reinsert strap in the appropriate slot. Thread strap through tightener **exactly as shown** ❸.

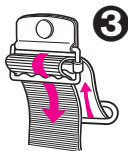

5. SAFETY CHECK:

- a) **CHECK** that straps are not twisted;
- b) **CHECK** that straps are secure: pull on harness straps from front.
- c) **CHECK** that harness anchor buckle is snapped flat against back as shown ❹.

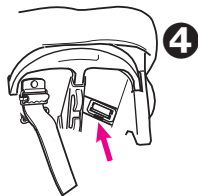

6.1.2 5-Point Harness

1. Depress the harness adjustment button under the seat flap ⑤. Pull the shoulder straps out to loosen the harness.
2. Behind seat, remove the ends of the two shoulder straps from the metal junction plate ⑥.
3. From front, pull straps through the harness slots and then reinsert them through the appropriate slots.
4. Behind seat, push both shoulder straps **UNDER** owner's manual pocket and out the bottom.
5. Reassemble the strap ends onto the metal junction plate ⑥. **Follow the appropriate instructions for a smaller or larger baby on the following page.**

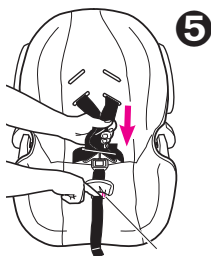

Harness adjustment button

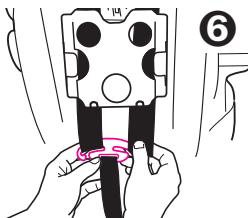

6. SAFETY CHECK:

After the harness has been completely reinstalled,

- a) **CHECK** that harness straps are not twisted in front or back.
- b) **CHECK** that straps are secure by pulling on them.

FOR SMALLER BABY:

Use the lower harness slots **1** (if they are even with or just below your child's shoulders) and the upper strap loops **2**. The ends of the straps must hang in front of the metal plate as shown in **2**, not as shown in **3**.

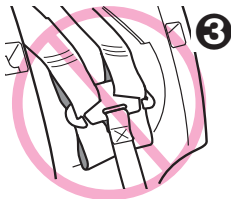
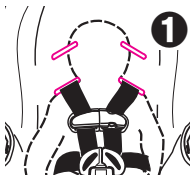

CHECK that the loops are completely within junction plate slots **4**.

CHECK that straps are secure by pulling on them.



FOR LARGER BABY:

Use upper harness slots and the end strap loops **5**.

CHECK that the loops are completely within junction plate slots **6**.

CHECK that straps are secure by pulling on them.

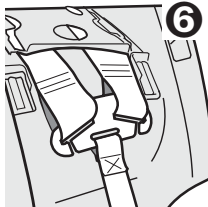
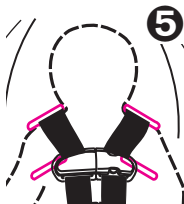

6.2 Securing Child in Infant Restraint

⚠ WARNING

Failure to properly secure your child in the infant restraint/carrier increases the risk of serious injury or death from suffocation or falls, or in the event of a sudden stop or crash. Even when used only as a carrier, make sure the harness straps are properly secured.

1. Move infant restraint handle to sitting position (see page 13).
2. Open harness clip by squeezing both sides and unbuckle as shown **7**.



OR

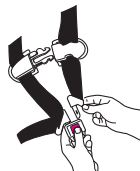

3. Place your child in the infant restraint as shown in **8**, not **9**. Pull the harness straps down over your child.

8



9



4. Follow directions for your harness:

6.2.1 3-Point Harness: p. 34

6.2.2 5-Point Harness: p. 35

6.2.1 3-Point Harness

5. Buckle harness to the latch between child's legs. Make sure that you hear a "click."

DO NOT use the infant restraint if the harness does not latch in place. Call Graco at 1-800-345-4109.

6. From the back, pull strap through harness tightener to tighten the straps as shown ❶. **CHECK** that **both** straps are flat and tight on child's shoulders.
7. Snap harness clip pieces together ❷. Position harness clip in middle of chest, level with armpits and away from the neck ❸.
8. **SAFETY CHECK:**

- a) **CHECK** that harness straps are not twisted.
- b) **CHECK** that the harness is snug. A snug strap should not allow any slack. It lies in a relatively straight line without sagging. It does not press on the child's flesh or push the child's body into an unnatural position ❸.

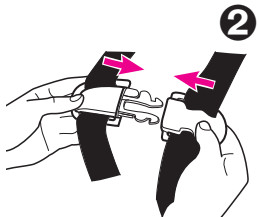
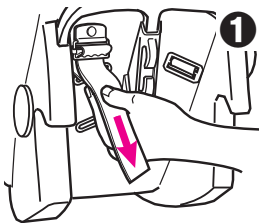

6.2.2 5-Point Harness

5. Insert the two buckle tongues into the harness buckle on the crotch strap. **Make sure that you hear each tongue click into the buckle.**

DO NOT use the infant restraint if the harness does not latch in place. Call Graco at 1-800-345-4109.

6. Snap harness clip pieces together ④.
7. Pull on harness adjustment strap to tighten straps as shown ⑤. **CHECK** that both straps are flat and tight on shoulders.
8. Position harness clip in middle of chest, level with armpits and away from the neck ⑥.

9. SAFETY CHECK:

- a) **CHECK** that harness straps are not twisted.
- b) **CHECK** that the harness is snug. A snug strap should not allow any slack. It lies in a relatively straight line without sagging. It does not press on the child's flesh or push the child's body into an unnatural position ⑥.

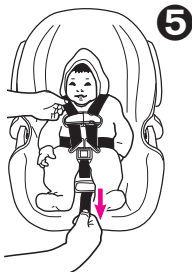
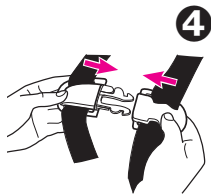

6.3 Installing the Infant Restraint/Base Using Vehicle Belt

You must carefully follow the instructions provided by your vehicle manufacturer, in addition to the information in this manual. Be sure you have read and understood section 5, “*Infant Restraint Location*” on p.23-28.

Make sure vehicle is on level ground so that the level indicator, which is attached to the infant restraint, can be used to properly recline the infant restraint **1**.

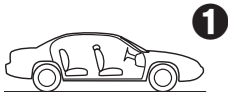

If a front passenger seat is used, slide the vehicle seat rearward as far as possible from the dashboard. If a rear seat is used, make sure the seat in front of it is moved forward enough and is upright enough to allow room for the infant restraint.

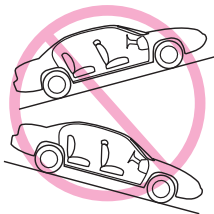

1. Remove infant restraint from base, regardless of whether or not you plan on using the base.
2. Place the base **2** or infant restraint without base **3** in a rear-facing position in a forward-facing vehicle seat.

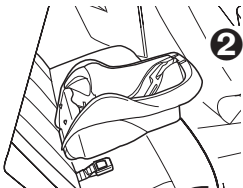

3. Thread the seat belt:

Base with seat belt

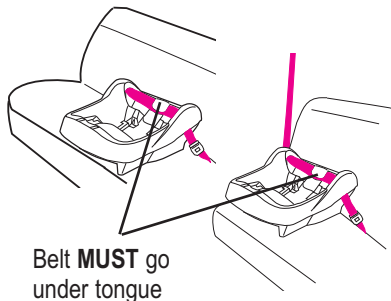

Infant restraint with seat belt

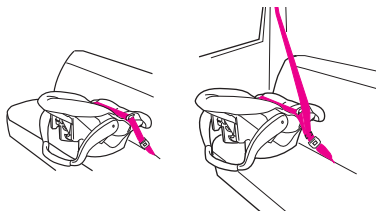

4. Buckle the seat belt. Make sure the buckle tongue goes into the correct buckle ④. The seat belt should not be twisted or turned.

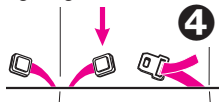

5. Tighten the vehicle seat belt. Refer to your vehicle owners manual and the instructions in “5.2.2 SAFE Vehicle Belt Systems”, p. 26-27, on tightening your vehicle belt.

To create a very tight installation, push down hard with your knee or free hand in the middle of the infant restraint or base **1** and pull and tighten the vehicle belt.

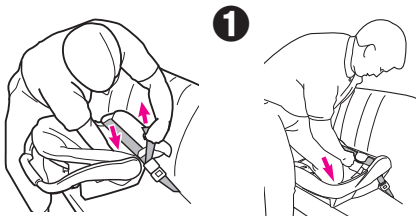

6. Push the infant restraint down into the base and make sure that you hear a “click” **2**. Pull up on the infant restraint to be sure it is latched securely into the base.

If the infant restraint does not securely latch into the base, the infant restraint provides NO protection for your child.

DO NOT use the infant restraint/base if the infant restraint does not securely latch into the base.

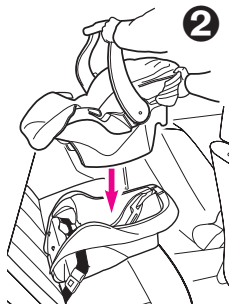

6.4 Using LATCH to install Base

1. For ease of installation, extend **LATCH** to its maximum length.
2. Position base in vehicle seat as shown.
3. Thread **LATCH** through base belt path normally used for vehicle seat belt. Make sure that **LATCH** is **UNDER** tongue on base ③.

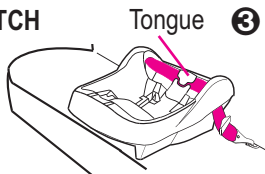

Belt must lay flat and not be twisted.

4. Hook **Connectors** to vehicle lower anchors. Pull firmly on **Connectors** to be sure they are attached ④.

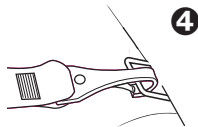

5. Tighten **LATCH** by pushing down hard on base and pulling the adjustment belt ⑤.
6. **NEVER** put two **LATCH** connectors on one vehicle **LATCH** anchor unless specifically allowed by the vehicle manufacturer ⑥.

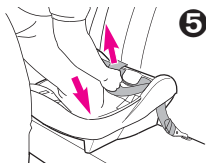

7. Test infant restraint for secure installation as described in infant restraint "Final Safety Check" p.42.

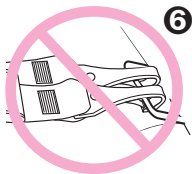

8. Check that the **LATCH** stays tight and does not slip from the tightened position. If it does not stay tight, try another seating position or contact Customer Service.

6.5 Reclining Infant Restraint/Base

For your child's safety, it is important that your infant restraint/base be properly reclined. Attached to the side of your infant restraint is a level indicator to help properly recline the infant restraint/base on the vehicle seat.

WARNING

Failure to properly recline the infant restraint on the vehicle seat increases the risk of serious injury or death.

If the infant restraint is too upright, a child's head may drop forward and cause breathing problems.

If the infant restraint is too reclined, a crash could put too much force on a child's neck and shoulders.

The infant restraint must be properly reclined according to the following instructions.

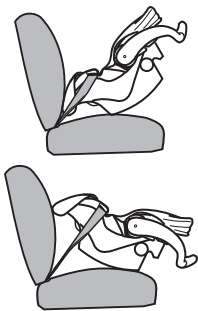

Check the level indicator. You must look straight on at the indicator.

- If the indicator shows **ONLY** blue, the infant restraint is properly leveled.
- If any orange is showing in the level indicator adjust the recline.

When using the base:

To lower the foot; pull down on the bottom of the foot to the desired setting to adjust the recline ❶.

To raise the foot; set the base on a flat surface, push in on the fingers on the base and push down on the base to adjust the recline ❷.

If there is still orange in the level indicator when the foot is completely extended then place a rolled towel under the foot until ONLY blue shows ❸.

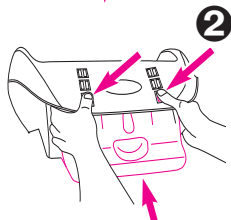
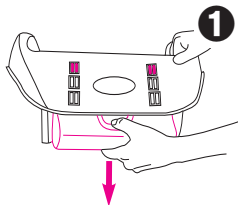

When using only the infant restraint, if there is still orange in the level indicator when the infant restraint is resting on the vehicle seat then place a rolled towel under the infant restraint until ONLY blue shows ❹.

Readjust the vehicle seat belt as necessary to secure the infant restraint firmly in the vehicle seat.

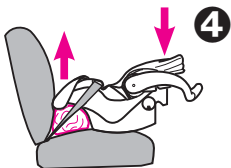

Final Safety Check: Every time you drive with your child,

PUSH DOWN on the top of the infant restraint slowly but firmly to make sure the vehicle belt does not lengthen at all and that the vehicle belt or **LATCH** is fastened very tightly around the infant restraint/base ❶.

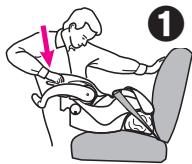

Holding the infant restraint near the vehicle belt path, TWIST AND PULL the seat forward and to both sides to make sure the vehicle belt or **LATCH** does not lengthen or loosen and the infant restraint does not easily move ❷.

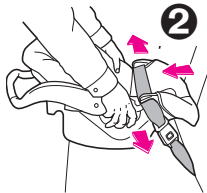

7.0 Additional Information

7.1 Airplane Use

Install in an airplane the same way as in an automobile. Notify the airline ahead of time that you intend to bring the seat on board.



Use only in forward-facing aircraft seat. Follow the flight attendant's instructions about infant restraint placement. Do not use this infant restraint if the airplane seat belt does not hold the infant restraint tightly.

7.2 Storing LATCH

1. For ease of storing, extend **LATCH** to its maximum length.

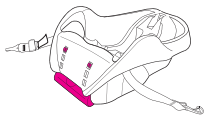

2. Locate the storage bars on bottom of infant restraint base ③.

Storage bars

③

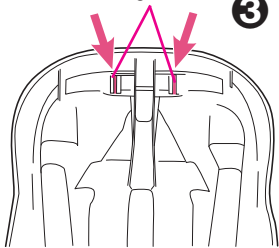

3. Fasten end of **LATCH** (without adjustment belt) onto storage bar as shown.

4. Repeat step 3 for **LATCH** with adjustment belt. After fastening onto storage bar, pull on adjustment belt to make sure **LATCH** is securely fastened.
5. **LATCH** storage should look like this when complete ❶.

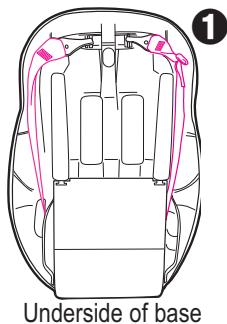

7.3 Cleaning and Maintenance

• **TO REMOVE AND WASH INFANT RESTRAINT PAD**, follow instructions in “6.1 Positioning Harness Straps”, p. 29-30.

On 5-point harness models, push aside the small tab that holds the anchor buckles in place ❷ and pull the anchor buckles out of their indentations. Push a corner of each anchor buckle back into its slot ❸.

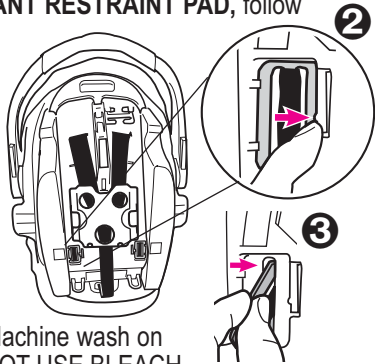

Carefully remove the seat pad. Machine wash on delicate cycle and drip-dry. **DO NOT USE BLEACH.**

Reverse steps to reinstall seat pad. **Check** that harness system is not twisted, and pull on harness system to be sure harness is securely reinstalled.

- **INFANT RESTRAINT METAL AND PLASTIC PARTS** may be cleaned by wiping with a mild soap and water solution. **DO NOT USE BLEACH.** Use of bleach may weaken plastic parts.
- **HARNESS STRAPS** may be spot cleaned or replaced. **DO NOT IMMERSE THE HARNESS STRAPS IN WATER.** Doing so may weaken the harness straps.
- **BUCKLE** may be cleaned with a damp cloth.
- **DO NOT LUBRICATE** the buckle.
- **DO NOT USE INFANT RESTRAINT** without seat pad.
- **CONTINUOUS USE OF INFANT RESTRAINT MAY CAUSE DAMAGE TO VEHICLE SEAT.** Use an infant restraint mat, towel or thin blanket to protect upholstery.

Notes

Notes

Replacement Parts

To purchase parts or accessories in the United States for your Graco product, please contact us at the following:

www.gracobaby.com

or

1-800-345-4109

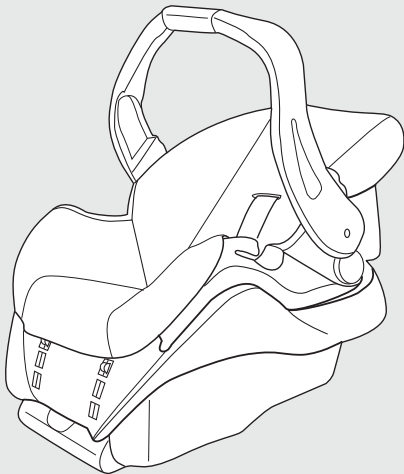

Asiento de seguridad infantil/portabebés

Manual del propietario

LEA ESTE MANUAL

GUARDE ESTAS INSTRUCCIONES PARA USO FUTURO.

No instale ni use este sistema de seguridad para niños hasta que haya leído y entendido las instrucciones en este manual.

NO USAR DEBIDAMENTE ESTE SISTEMA DE SEGURIDAD PARA NIÑOS AUMENTA EL RIESGO DE LESIONES SERIAS O FATALES EN UN ACCIDENTE O AL DETENERSE DE REPENTE.

1.0	Advertencias a padres y otros usuarios	4-5
2.0	Información sobre el registro	6-7
2.1	Registro de su sistema de seguridad para niños	6
2.2	Información sobre el retiro de productos del mercado	7
2.3	Si necesita ayuda	7
3.0	Funciones y componentes	8-15
3.1	Modelo con arnés de 3 puntos	9
3.2	Modelo con arnés de 5 puntos	11
3.3	Sacar y conectar la base	13
3.4	Ajuste de la manija	13
3.5	Colocación de la capota (ciertos modelos)	14
3.6	Armado de la almohadilla del asiento (ciertos modelos)	15
3.7	Apoyacabezas (ciertos modelos)	16
3.8	Bota para tiempo frío (ciertos modelos)	16
3.9	Cubiertas del arnés (ciertos modelos)	17
4.0	Información importante	18-22
4.1	Advertencias para uso como sistema de seguridad para niños	18
4.2	Advertencias para el uso con un cochecito	20
4.3	Advertencias adicionales para el uso como transportador	21
4.4	Limitaciones de peso y estatura	22

5.0	Ubicación del sistema de seguridad para niños	23-28
5.1	Requisitos del asiento del vehículo	23
5.2	Requisitos del cinturón de seguridad del vehículo	24
5.2.1	Sistemas PELIGROSOS de cinturones para vehículos	25
5.2.2	Sistemas SEGUROS de cinturones para vehículos	26
5.3	Ubicación del LATCH	28
6.0	Usar el asiento de seguridad infantil	27-42
6.1	Colocación de las correas del arnés	29
6.1.1	Arnés de 3 puntos	30
6.1.2	Arnés de 5 puntos	31
6.2	Cómo sujetar el niño al sistema de seguridad para niños	33
6.2.1	Arnés de 3 puntos	34
6.2.2	Arnés de 5 puntos	35
6.3	Instalación del sistema de seguridad para niños/base usando el cinturón del vehículo	36
6.4	Uso del LATCH para instalar la base	39
6.5	Inclinación del sistema de seguridad para niños/base	40
7.0	Información adicional	43-46
7.1	Uso en aviones	43
7.2	Almacenamiento del LATCH	43
7.3	Limpieza y mantenimiento	45
	Piezas de repuesto	48

1.0 Advertencias a padres y otros usuarios

ADVERTENCIA

Ningún asiento de seguridad infantil puede garantizar la protección contra lesiones en todas las situaciones. Sin embargo, el uso correcto de este asiento de seguridad infantil reduce el riesgo de que su niño sufra lesiones serias o la muerte.

El uso incorrecto de este sistema de seguridad infantil aumenta el riesgo de graves lesiones o la muerte durante un giro brusco, una parada repentina o un accidente. La seguridad de su niño depende de la correcta instalación y uso de este sistema de seguridad infantil.

Incluso si el uso de este sistema de seguridad infantil le parece muy fácil, es muy importante que LEA EL MANUAL DEL PROPIETARIO. El manual se encuentra en el bolsillo trasero del sistema de seguridad infantil. También debe leer el manual del propietario de su vehículo.

La seguridad de su niño depende de:

- 1. Elegir una ubicación adecuada** en su vehículo. Algunos asientos, tales como los equipados con bolsas de aire, pueden resultar ubicaciones inseguras para este sistema de seguridad infantil.
- 2. Insertar los cinturones** en las ranuras apropiadas para su niño.

3. **Sujetar a su niño de manera adecuada** en el sistema de seguridad infantil.
4. **Colocar el sistema de seguridad infantil/base en una posición orientada hacia atrás.**
5. **Colocar el cinturón de seguridad del vehículo o LATCH de manera correcta.**
6. **Reclinar de manera correcta** el sistema de seguridad infantil.
7. **Sujetar el sistema de seguridad infantil de manera correcta en el vehículo** usando un cinturón de seguridad diseñado para sujetar un sistema de seguridad infantil o usando LATCH. Muchos cinturones de seguridad NO son seguros para su uso con sistemas de seguridad infantil, a pesar de que se colocan fácilmente en el mismo.

2.0 Información sobre el registro

Número de modelo:

Fabricado en:

Fecha de compra:

2.1 Registro de su sistema de seguridad para niños

Por favor, complete la información que se solicita más arriba. Los **números de modelo y fabricado en (fecha)** pueden encontrarse en una etiqueta ubicada debajo del sistema de seguridad para niños. Llene la tarjeta postal de registro prepagada que se encuentra en la funda del asiento y envíela hoy mismo.

Los dispositivos de seguridad para niños podrán ser retirados del mercado por problemas de seguridad. Debe registrar este sistema para que lo podamos contactar en dicho caso. **Envíe su nombre y apellido, dirección y números de serie y de modelo a:**

Graco Children's Products Inc.
150 Oaklands Blvd.
Exton, PA 19341
o llame al 1-800-345-4109
o www.gracobaby.com

2.2 Información sobre el retiro de productos del mercado

- Llame a la línea telefónica sobre seguridad en automóviles del gobierno de EE.UU. al 1-888-327-4236 (TTY: 1-800-424-9153) o <http://www.NHTSA.gov>
- Graco: 1-800-345-4109 o www.gracobaby.com

2.3 Si necesita ayuda

En los EE.UU. o Canadá, por favor, comuníquese con el Departamento de Servicio al Cliente con cualquier pregunta que pudiera tener sobre piezas, uso o mantenimiento. Cuando se ponga en contacto con nosotros, por favor tenga listo **los números de modelo y de serie** de su producto para que lo podamos ayudar más eficientemente. Estos números pueden encontrarse en una etiqueta ubicada en la parte inferior del sistema de seguridad para niños.

EE.UU.: 1-800-345-4109 o www.gracobaby.com

Canadá: 1-800-667-8184 Montreal: 514-344-3533

3.0 Funciones y componentes

Cada modelo del sistema de seguridad para niños viene con diferentes opciones en el arnés. **Para ajustar debidamente el sistema de seguridad para niños, es muy importante que observe las instrucciones que son apropiadas para el modelo que compró.**

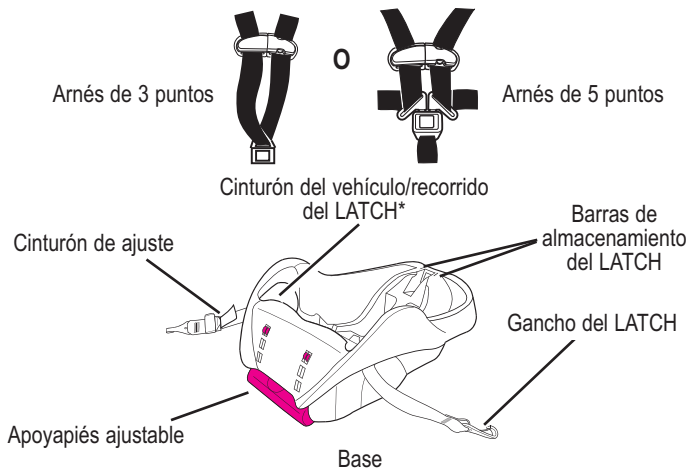

Las Normas Federales para Seguridad de Automóviles de Estados Unidos han determinado un nuevo sistema de instalación de asientos de seguridad en los vehículos. El sistema se denomina LATCH.

*** LATCH debe usarse EN LUGAR del cinturón del vehículo SOLAMENTE si el vehículo está equipado con puntos de anclaje LATCH. Por favor, consulte el manual del propietario del vehículo para obtener las ubicaciones donde debe instalarse el LATCH.**

3.1 Modelo con arnés de 3 puntos

VISTA DELANTERA: ARNÉS DE 3 PUNTOS

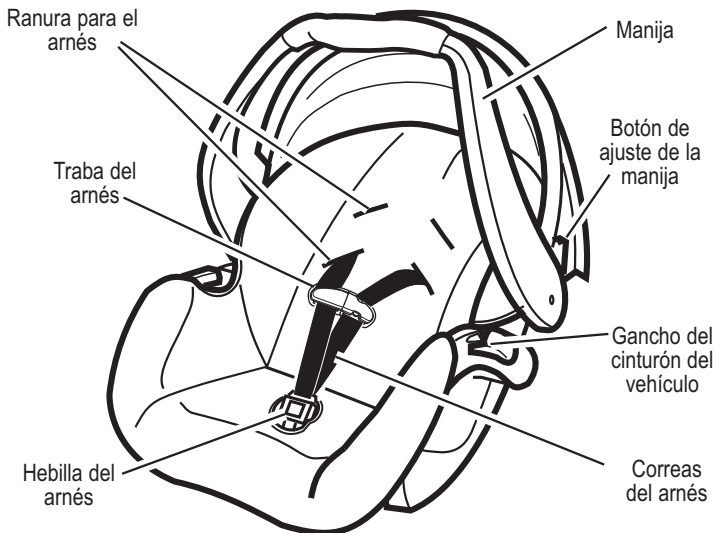

VISTA TRASERA: ARNÉS DE 3 PUNTOS

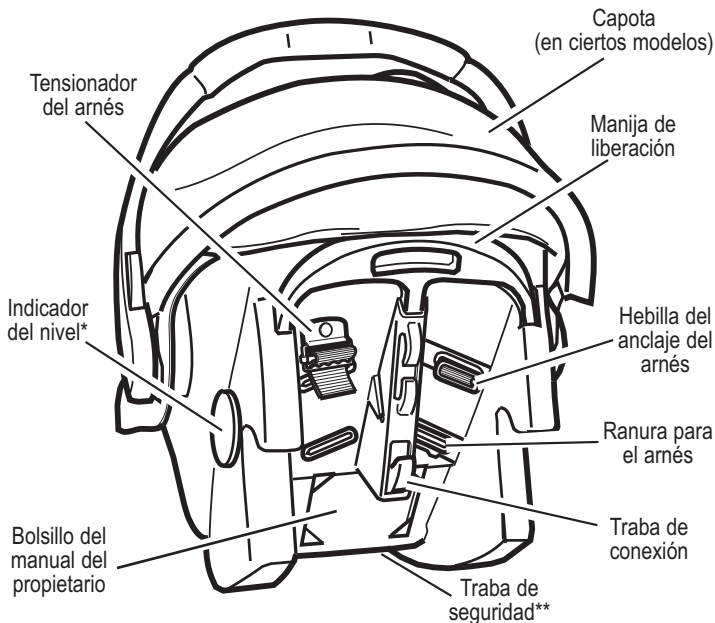

***Indicador del nivel**



El indicador de nivel se conecta al costado del sistema de seguridad para niños e indica si el sistema de seguridad para niños está debidamente inclinado.

****Traba de seguridad**



La traba de seguridad se guarda en el fondo del sistema de seguridad para niños. Necesitará usarlo con ciertos tipos de cinturones de seguridad de automóviles.

3.2 Modelo con arnés de 5 puntos

VISTA DELANTERA: ARNÉS DE 5 PUNTOS

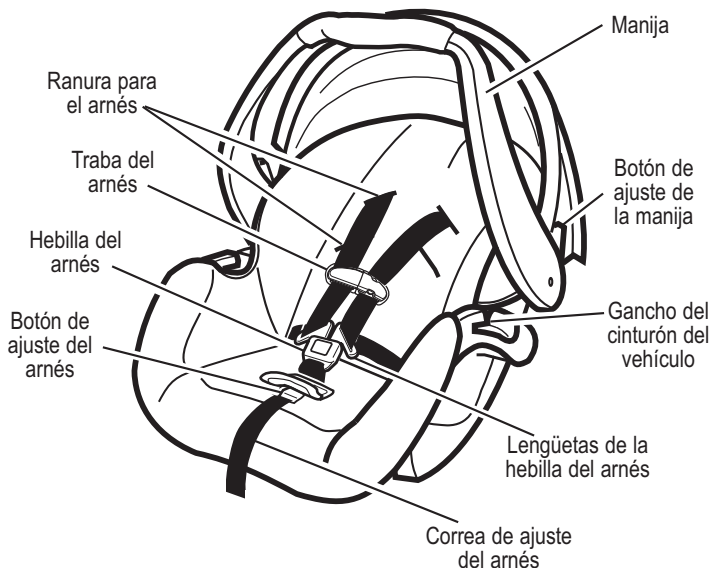

VISTA TRASERA: ARNÉS DE 5 PUNTOS

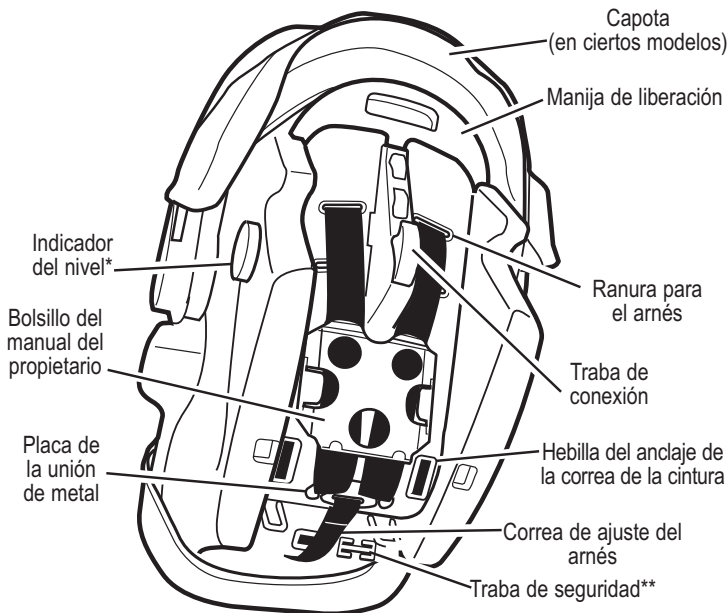

***Indicador del nivel**



****Traba de seguridad**



El indicador de nivel se conecta al costado del sistema de seguridad para niños e indica si el sistema de seguridad para niños está debidamente inclinado.

La traba de seguridad se guarda en el fondo del sistema de seguridad para niños. Necesitará usarlo con ciertos tipos de cinturones de seguridad de automóviles.

3.3 Sacar y conectar la base

Para sacar el sistema de seguridad para niños, apriete la manija de liberación en la parte trasera del asiento y levante el sistema de seguridad para niños de la base como se indica ❶.

Para poner el sistema de seguridad para niños en la base, empuje el sistema de seguridad para niños hacia abajo hasta que se trabe en la base.

Tire hacia arriba del sistema de seguridad para niños para asegurarse que esté trabado firmemente en la base.

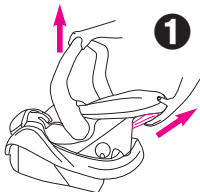

3.4 Ajuste de la manija

1. Oprima los botones de ajuste de la manija en ambos costados de la manija ❷.
2. Gire la manija hasta que se trabe en una de las 5 posiciones:

Posición **A**: **DEBE** usarse cuando se transporta de la manija,

Posiciones **B,C,D**: son posiciones de mayor comodidad,

Posición **E**: es la posición de asiento,

NUNCA usarse en las posiciones **B** o **C** en el automóvil.

AMBOS botones de ajuste de la manija deben saltar para trabar la manija en su lugar ❸.

3. **Empuje y tire de la manija para asegurarse que está trabada firmemente en su lugar.**

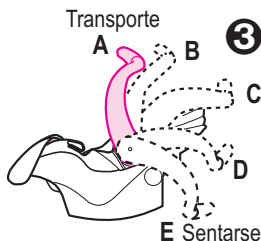

3.5 Colocación de la capota (ciertos modelos)

1. El sistema de seguridad para niños viene con cuatro (dos en ciertos modelos) piezas idénticas de soporte de la capota. Pase un soporte de la capota completamente a través del túnel cosido ❶.

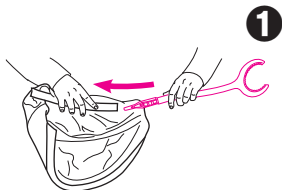

2. Deslice el extremo recto del segundo soporte en el extremo recto del primer soporte ❷.

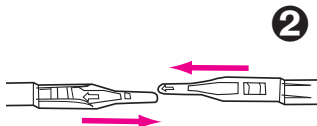

3. En modelos con cuatro apoyos de la capota, repita los pasos uno y dos para el otro túnel de la capota. La capota deberá tener este aspecto ❸.

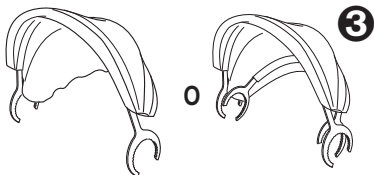

4. Sujete la capota en los lugares entre el sistema de seguridad para niños y la base de la manija ❹.

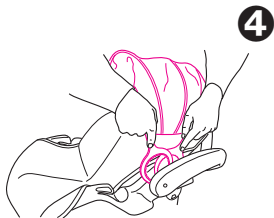

Para quitar la capota, siga los pasos al revés.

3.6 Armado de la almohadilla del asiento (ciertos modelos)

Paso 1.

Envuelva el borde inferior de la almohadilla del asiento alrededor del extremo del asiento donde van los pies como se indica.

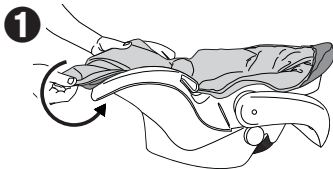

Paso 2.

Envuelva el borde superior de la almohadilla del asiento alrededor del extremo del asiento donde va la cabeza como se indica.

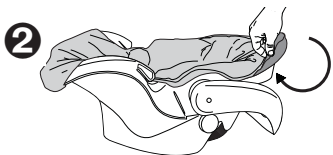

Paso 3.

En el costado del asiento, envuelva la correa elástica alrededor de la manija como se indica. Ignore los pasos 3 y 4 si su modelo no tiene correas elásticas.

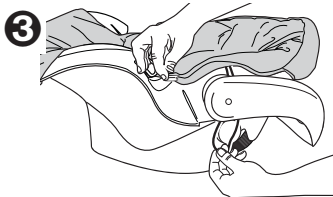

Paso 4.

Sujete la correa al gancho que se encuentra en la almohadilla del asiento. Repita los pasos para la correa elástica y el gancho en el otro costado de la almohadilla del asiento.

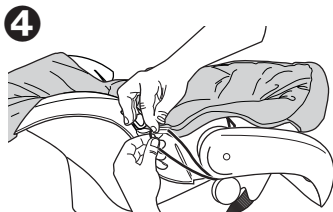

3.7 Apoyacabezas (en ciertos modelos)

Algunos bebés necesitan apoyo adicional para mantener la cabeza y el cuerpo en una posición cómoda. Destrae los costados y vuelva a trabarlos con las correas del arnés pasadas a través de las ranuras en el cojín ⑥.

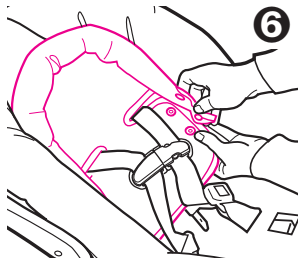

Si su modelo no incluye un apoyacabezas, puede usar una toalla enrollada o una manta como apoyo ⑦. **ASEGÚRESE QUE NADA INTERFIERA CON EL ARNÉS.** Debe quedar plano y ajustarse sobre los hombros del niño.

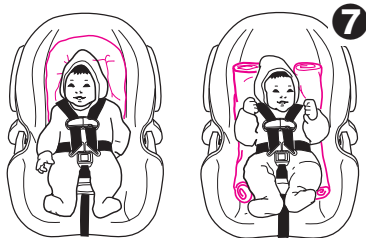

3.8 Bota para tiempo frío (en ciertos modelos)

Algunos modelos vienen con una bota para tiempo frío. Para usarla, ponga elástico alrededor del fondo del asiento y coloque elástico alrededor de los ganchos del cinturón del vehículo como se indica ⑧.

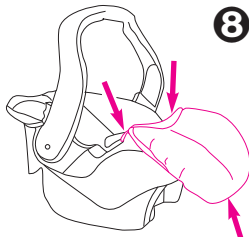

3.9 Cubiertas de arnes (ciertos modelos)

⚠ ADVERTENCIA

Para prevenir la eyección en un accidente o parada repentina:

- Asegúrese siempre que las correas del hombro pasan por las ranuras y están debidamente instaladas en los hombros.
- Asegúrese de que las cubiertas del arnés no interfieran con la colocación del pasador del pecho a la altura de las axilas.

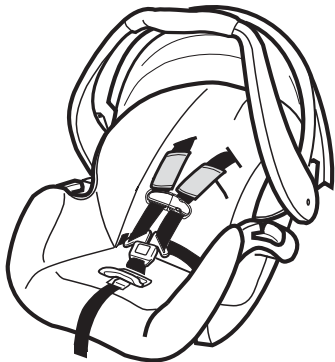

4.0 Información importante

4.1 Advertencias para uso como sistema de seguridad para niños

⚠ ADVERTENCIA

- **NO INSTALE O USE ESTE SISTEMA DE SEGURIDAD PARA NIÑOS Y BASE HASTA QUE HAYA LEÍDO Y ENTIENDA LAS INSTRUCCIONES EN ESTE MANUAL Y EN EL MANUAL DEL PROPIETARIO DE SU VEHÍCULO.** NO deje que otros instalen o usen el sistema de seguridad para niños a menos que entiendan cómo usarlo.
- **NO USAR DEBIDAMENTE ESTE SISTEMA DE SEGURIDAD PARA NIÑOS Y BASE AUMENTA EL RIESGO DE LESIONES SERIAS O FATALES EN UN ACCIDENTE O AL DETENERSE DE REPENTE.** Su niño puede sufrir una lesión en un vehículo aunque no sufra un accidente. Una frenada repentina o una curva cerrada puede lesionar a su niño si el sistema de seguridad para niños no está debidamente instalado o si el niño no está debidamente sujetado en el sistema de seguridad para niños.
- **ESTE SISTEMA DE SEGURIDAD PARA NIÑOS DEBE ESTAR ORIENTADO HACIA ATRÁS** cuando se lo usa en el vehículo.
- **NO PONGA ESTE SISTEMA DE SEGURIDAD PARA NIÑOS EN UN ASIENTO DEL VEHÍCULO QUE TENGA INSTALADO UNA BOLSA DE AIRE DELANTERA.** Si la bolsa de aire se infla, puede golpear al niño y al sistema de seguridad para niños con mucha fuerza y causar lesiones serias o la muerte de su niño. Consulte el manual del dueño del vehículo para obtener información sobre las bolsas de aire laterales y la instalación del sistema de seguridad para niños.



- **ALGUNOS NIÑOS CON NECESIDADES ESPECIALES**, tales como bebés que nacen antes de tiempo o quienes sufren de apnea de posición, podrían sufrir más riesgo de sufrir problemas respiratorios u otras dificultades en un sistema de seguridad para niños. Si su niño tiene necesidades especiales, recomendamos que su médico o personal del hospital evalúe a su niño y recomiende el sistema de seguridad para niños adecuado para su bebé o cama para el automóvil antes de usar este producto.
- Según las estadísticas de accidentes, **LOS NIÑOS ESTÁN MÁS SEGUROS CUANDO ESTÁN DEBIDAMENTE SUJETADOS EN LOS ASIENTOS TRASEROS DEL VEHÍCULO EN LUGAR DE LOS ASIENTOS DELANTEROS**. En el caso de un vehículo con una bolsa de aire para el pasajero delantero, consulte el manual del propietario de su vehículo así como estas instrucciones para la instalación del sistema de seguridad para niños.
- **NUNCA DEJE A SU NIÑO SOLO**.
- **NUNCA DEJE UN SISTEMA DE SEGURIDAD PARA NIÑOS Y LA BASE SIN SUJETAR EN SU VEHÍCULO**. Un asiento o base sin sujetar puede ser arrojado y podría lesionar a los ocupantes en una curva cerrada, parada repentina o accidente. Sáquelo o asegúrese de que esté debidamente sujetado en el vehículo. Si no usa el **LATCH**, asegúrese que los conectores del **LATCH** que no estén enganchados estén debidamente almacenados en la base.
- **CAMBIE EL SISTEMA DE SEGURIDAD PARA NIÑOS Y LA BASE DESPUÉS DE UN ACCIDENTE DE CUALQUIER TIPO**. Un accidente puede causar daño invisible al sistema de seguridad para niños.
- **DEJE DE USAR EL SISTEMA DE SEGURIDAD PARA NIÑOS Y LA BASE Y TÍRELO** después de la fecha indicada en el respaldo del sistema de seguridad para niños.
- **NO MODIFIQUE SU SISTEMA DE SEGURIDAD PARA NIÑOS Y BASE** o ni use cualquier accesorio o piezas suministradas por otros fabricantes.

- **NUNCA USE EL SISTEMA DE SEGURIDAD PARA NIÑOS Y LA BASE SI HAN RESULTADO DAÑADOS O FALTAN PIEZAS.** NO use un arnés de sistema de seguridad para niños o cinturón del asiento del vehículo o cinturón del **LATCH** roto, deshilachado o dañado.
- **EL SISTEMA DE SEGURIDAD PARA NIÑOS PUEDE ALCANZAR ALTAS TEMPERATURAS SI QUEDA EN EL SOL.** Toque siempre la superficie de cualquier pieza de metal o de plástico antes de poner a su niño en el sistema de seguridad para niños.
- **ESTE SISTEMA DE SEGURIDAD PARA NIÑOS CUMPLE** con todas las Normas Federales de Seguridad para Vehículos Automotor y ha sido certificado para el uso en vehículos automotor y aeronaves.
- **NUNCA ENTREGUE ESTE SISTEMA DE SEGURIDAD PARA NIÑOS Y BASE** a otra persona sin entregarles este manual.
- **NUNCA USE UN SISTEMA DE SEGURIDAD PARA NIÑOS Y BASE USADOS** o un sistema de seguridad para niños si no conoce su historia.

4.2 Advertencias para el uso con un cochecito

- **USAR SOLAMENTE CON COCHECITOS QUE SON PARTE DEL SISTEMA DE VIAJES GRACO.** Consulte la hoja de instrucciones del cochecito para obtener más información sobre la conexión del sistema de seguridad para niños a su cochecito. Si no tiene una hoja de instrucciones, por favor llame gratis al 1-800-345-4109 para obtener una, o visite nuestro sitio Web, www.gracobaby.com.
- El uso inadecuado de asientos para automóvil Graco con este cochecito de otros fabricantes podría resultar en lesiones serias o la muerte.

4.3 Advertencias adicionales para el uso como transportador

ADVERTENCIA

- **PELIGRO DE CAÍDA:** Los movimientos del niño pueden mover el transportador.
NUNCA ponga el transportador cerca de los bordes de mesadas, mesas u otras superficies altas. Manténgase siempre cerca cuando el transportador no esté en el piso/tierra.
Antes de levantar el transportador, **ASEGÚRESE** que las manijas estén trabajadas en posición.
No ponga **NUNCA** el transportador encima de un carrito de compras.
- **PELIGRO DE ASFIXIA:** En superficies blandas, el transportador para bebé puede darse la vuelta y asfixiar al niño. Nunca ponga el transportador sobre una cama, sofá u otra superficie blanda.
- **PELIGRO DE ESTRANGULACIÓN:** El niño puede estrangularse con las correas de seguridad sueltas. Use siempre el arnés, no deje nunca al niño en el transportador cuando las correas estén sueltas o sin atar.
- **GUARDE LOS CORDONES Y CUERDAS FUERA DEL ALCANCE DEL NIÑO.** Los cordones y cuerdas pueden causar la estrangulación.
NO coloque el transportador cerca de una ventana donde los cordones de las cortinas o persianas puedan estrangular al niño.
NO cuelgue cordones sobre o encima del transportador.
NO coloque artículos con un cordón alrededor del cuello del niño, tales como cordones de capucha, cordón del chupete, etc.
NO ponga cordones a los juguetes.

4.4 Limitaciones de peso y estatura

⚠ ADVERTENCIA

NO USAR EL SISTEMA DE SEGURIDAD PARA NIÑOS DE MANERA APROPIADA DE ACUERDO AL TAMAÑO DE SU NIÑO PODRÍA AUMENTAR EL RIESGO DE QUE SUFRA LESIONES SERIAS O FATALES.

Su niño **DEBE** cumplir con todos los requisitos:

- **PESO: 5-22 libras (2.3-10 Kg)**
- **ESTATURA: 29 pulgadas (73 cm) o menos**

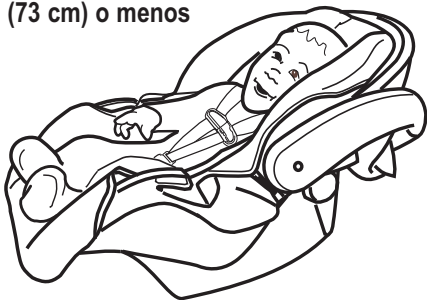

5.0 Ubicación del sistema de seguridad para niños

5.1 Requisitos del asiento del vehículo

⚠️ ADVERTENCIA

LA COLOCACIÓN INADECUADA DEL SISTEMA DE SEGURIDAD PARA NIÑOS AUMENTA EL RIESGO DE SUFRIR LESIONES SERIAS O FATALES. Algunas posiciones de asiento en su vehículo podrían no ser seguras para este sistema de seguridad para niños. Algunos vehículos no tienen posiciones de asiento que puedan usarse sin peligro con el sistema de seguridad para niños. Si no está seguro sobre dónde colocar el sistema de seguridad para niños en su vehículo, consulte el manual del propietario del vehículo o llame a Graco al 1-800-345-4109.

- **Cuando sea posible, sujete el sistema de seguridad para niños en la posición de asiento central directamente detrás de los asientos delanteros ①.**

Una persona adulta debería viajar en el asiento trasero para poder observar al niño.

Si el conductor es la única persona adulta presente, el niño podría necesitar viajar en el asiento delantero. **PERO SOLAMENTE**

si no se ha instalado una bolsa de aire en el asiento del pasajero y se han cumplido con todos los otros requisitos listados con respecto al cinturón de seguridad y el asiento del vehículo.

- **NUNCA PONGA ESTE SISTEMA DE SEGURIDAD PARA NIÑOS EN UN ASIENTO DEL VEHÍCULO QUE TENGA INSTALADO UNA BOLSA DE AIRE DELANTERA ②.** Vea "4.1 Advertencias para uso como sistema de seguridad para niños", página 18.



- El asiento del VEHÍCULO debe estar orientado hacia adelante

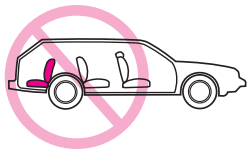

- **NO USE** el sistema de seguridad para niños en asientos del vehículo con respaldos que no traben en la posición vertical. **NO** use asientos que se puedan plegar sin tener que liberar una traba o dispositivo de algún tipo. Estos asientos pueden desplazarse hacia adelante y golpear al niño en un accidente o parada repentina.

5.2 Requisitos del cinturón de seguridad del vehículo

⚠ ADVERTENCIA

MUCHOS CINTURONES DE SEGURIDAD NO SE PUEDEN USAR CON CONFIANZA CON ESTE SISTEMA DE SEGURIDAD PARA NIÑOS. EL CINTURÓN DE SEGURIDAD DEL VEHÍCULO DEBE HABER SIDO DISEÑADO PARA RETENER AL SISTEMA DE SEGURIDAD PARA NIÑOS DE MODO AJUSTADO EN TODO MOMENTO.

Preste mucha atención a estos sistemas ya que muchos de los sistemas de cinturones de seguridad que no son seguros se parecen mucho a los que no presentan peligro. Si no está seguro, consulte el manual del propietario del vehículo o llame a Graco al 1-800-345-4109.

5.2.1 Sistemas **PELIGROSOS** de cinturones para vehículos

NO USE ninguno de los siguientes sistemas para asegurar el sistema de seguridad para niños.

EL LATCH se puede usar **EN LUGAR DE** el sistema de cinturón para vehículo. Por favor, consulte el manual del propietario del vehículo para obtener las ubicaciones donde debe instalarse el **LATCH**.

- **Cinturón de seguridad abdominal con retractor de traba de emergencia (Emergency Locking Retractor, ELR)**
Este cinturón de seguridad abdominal se mantiene flojo y puede moverse hasta que se trabe en un accidente o parada repentina.
- **Combinación de cinturón abdominal y para el hombro con retractor**
Cada correa tiene un retractor en una punta y está conectada a la placa de seguridad en la otra punta.
- **Cinturón pasivo - Cinturón abdominal con cinturón para el hombro motorizado**
- **Cinturón pasivo - Cinturón para el hombro o abdomen montado en la puerta**
NO use los cinturones del vehículo que estén enganchados a la puerta de manera alguna o que se muevan a través de un carril para rodear automáticamente al pasajero cuando se cierra la puerta.
- **Cinturón de seguridad abdominal que están más adelante del pliegue del asiento**

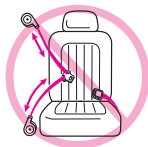

5.2.2 Sistemas **SEGUROS** de cinturones para vehículos

LOS SIGUIENTES CINTURONES DE SEGURIDAD PUEDEN USARSE CON SU SISTEMA DE SEGURIDAD PARA NIÑOS, SI el asiento cumple con todos los otros requisitos de estas instrucciones y los que se incluyen en el manual del propietario de su vehículo. Se puede usar el **LATCH** en lugar de el sistema de seguridad del vehículo. Por favor, consulte el manual del propietario del vehículo para identificar las ubicaciones donde debe instalarse el **LATCH**.

- **Cinturón de seguridad abdominal - ajustado manualmente**

Cuando está trabado, se tensiona manualmente el cinturón tirando del exceso de la correa mientras se empuja con fuerza hacia abajo sobre el sistema de seguridad para niños.

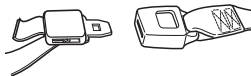

- **Cinturón de seguridad abdominal con retractor de seguridad automático (ALR)**

El retractor de seguridad automático no permitirá que el cinturón de seguridad abdominal se extienda una vez que está sujetado en la hebilla. Ajuste el cinturón pasando el cinturón por el retractor mientras empuja con fuerza el sistema de seguridad para niños hacia abajo.



- **Combinación cinturón para el hombro/abdomen y con placa de seguridad con traba**

Una vez que está trabado en la hebilla, este tipo de cinturón tiene una placa de seguridad que no permitirá que la parte del cinturón que está en el abdomen se afloje. El cinturón se ajusta tirando con fuerza de la parte del hombro del cinturón del vehículo mientras empuja con fuerza el sistema de seguridad para niños hacia abajo.

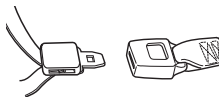

- **Combinación cinturón para el hombro/abdomen y placa de seguridad con traba móvil**

Este cinturón tiene una placa de seguridad que se mueve libremente a lo largo del cinturón.

Este cinturón **DEBE** convertirse para prevenir el movimiento de la parte de la falda del cinturón.

Debe usar la **traba de seguridad** provista con el sistema de seguridad para niños, a menos que el cinturón de seguridad del asiento de su vehículo pueda convertirse de otra manera como se describe en el manual del propietario del vehículo.

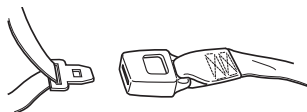

Traba de seguridad

Para instalar la traba de seguridad:

1. Ajuste el cinturón empujando con fuerza el sistema de seguridad para niños hacia abajo y tirando con fuerza el cinturón para el hombro.
2. Mientras empuja el asiento hacia abajo, apriete las dos correas juntas detrás de la lengüeta de la hebilla. Destrabe el cinturón sin permitir que se mueva.
3. Conecte los cinturones abdominal y para el hombro con la traba de seguridad como se indica ① y ②.
4. Vuelva a poner el cinturón en la hebilla. Verifique que el cinturón abdominal no se mueve tirando y empujando el sistema de seguridad para niños. Si el cinturón se afloja o se alarga, repita el procedimiento.

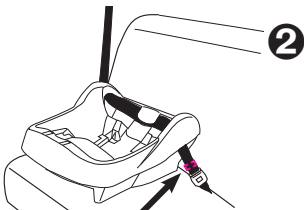
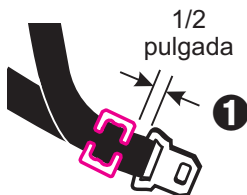

La traba de seguridad va aquí, a media pulgada de la hebilla

5.3 Ubicación del LATCH

Los vehículos nuevos pueden tener uno o varios asientos equipados con sistemas de anclaje **LATCH**. Si el vehículo viene equipado con **LATCH**, se pueden ver los puntos de anclaje inferiores en el pliegue del asiento del vehículo. Si no están visibles, pueden estar marcados con el símbolo que sigue .

Vea el manual del propietario de su vehículo para informarse sobre las ubicaciones exactas, la identificación de los anclajes y los requisitos de uso con el sistema de seguridad para niños.

Un asiento típico de un vehículo de pasajeros. Otros tipos de vehículos disponen de otras ubicaciones del sistema **LATCH** o otros marcados.

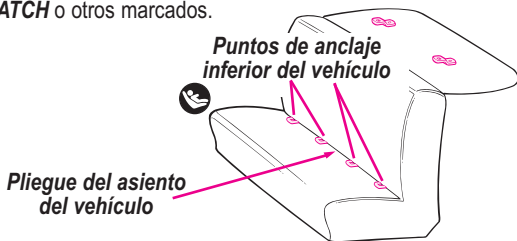

LATCH se define como anclajes de hasta 280 mm (11,02 pulgadas) en el centro. Como fabricante, no recomendamos el uso del sistema **LATCH** en la posición central si sobrepase esta longitud.

6.0 Usar el asiento de seguridad infantil

6.1 Colocación de las correas del arnés

⚠️ ADVERTENCIA

NO AJUSTAR DEBIDAMENTE LAS CORREAS DEL ARNÉS DEL NIÑO AUMENTA EL RIESGO DE LESIONES SERIAS O FATALES EN CASO DE UNA CURVA CERRADA, ACCIDENTE O PARADA REPENTINA. Las correas del arnés deben estar debidamente ajustadas para que puedan mantener a su niño de acuerdo a las siguientes instrucciones.

1. Saque el sistema de seguridad para niños de la base y gire la manija hacia abajo en la posición de asiento. Vea la sección "3.3 Sacar y conectar la base" y 3.4 "Ajuste de la manija" en la página 13.
2. Coloca el niño en el asiento de seguridad infantil como se indica **1**.
3. Determine qué par de ranuras del arnés están **parejas o apenas por debajo de los hombros del niño** **2**.



NO use las ranuras del arnés superior si están por encima de los hombros de su niño. No podrán sujetar a un niño pequeño con seguridad en caso de un accidente o parada repentina.

4. Si se deben ajustar las correas del arnés: saque al niño del sistema de seguridad y siga las instrucciones según el tipo de sistema de arnés: **6.1.1 Arnés de 3 puntos - página 30**
6.1.2 Arnés de 5 puntos - página 31

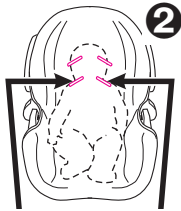

Use las ranuras del arnés a la altura o apenas por debajo de los hombros del niño.

6.1.1 Arnés de 3 puntos

1. Por atrás, empuje la hebilla del anclaje del arnés hacia atrás a través de la ranura del arnés. De ser necesario, por delante, use la correa del arnés para tirar la hebilla de la ranura ❶.

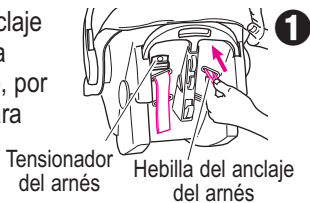

2. Vuelva a insertar la hebilla del anclaje del arnés en la ranura apropiada ❷.

3. Por detrás, saque la correa del arnés del tensionador del arnés. De ser necesario, por delante, use la correa del arnés para tirar la hebilla de la ranura.

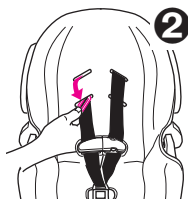

4. Vuelva a insertar la correa en la ranura apropiada. Pase las correas por el tensionador **exactamente como se indica** ❸.

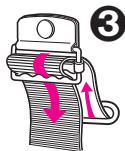

5. **VERIFICACIÓN DE SEGURIDAD:**

a) **VERIFIQUE** que las correas no estén dobladas;

b) **VERIFIQUE** que las correas estén bien sujetas: tire de las correas del arnés por adelante.

c) **VERIFIQUE** que la hebilla del anclaje del arnés esté trabado plano contra la parte de atrás como se indica ❹.

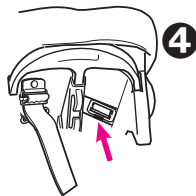

6.1.2 Arnés de 5 puntos

1. Apriete el botón de ajuste del arnés debajo de la tapa del asiento ⑤. Tire las correas de los hombros para aflojar el arnés.
2. Detrás del asiento, saque los extremos de las dos correas de los hombros de la placa de unión de metal ⑥.
3. Desde adelante, pase las correas a través de las ranuras del arnés y luego vuelva a colocarlas a través de las ranuras apropiadas.

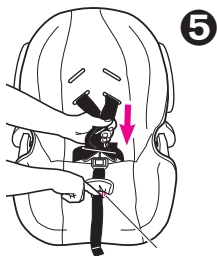

Botón de ajuste del arnés

4. Detrás del asiento, pase las dos correas de los hombros por **DEBAJO** del bolsillo del manual del propietario para que salgan de abajo.
5. Vuelva a armar los extremos de las correas sobre la placa de unión de metal ⑥. **Siga las instrucciones apropiadas para bebés pequeños y grandes en la página que sigue.**

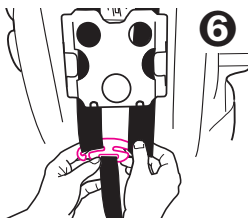

6. VERIFICACIÓN DE SEGURIDAD:

Después de que ha vuelto a instalar completamente el arnés,

- a) **VERIFIQUE** que las correas del arnés no estén dobladas adelante o atrás.
- b) **VERIFIQUE** que las correas están aseguradas tirando de las mismas.

PARA UN BEBÉ PEQUEÑO:

Use las ranuras inferiores del arnés **1** (si están a la par o apenas debajo de los hombros de su niño) y los nudos superiores del arnés **2**. Los extremos de las correas deben quedar al frente de la placa de metal como se indica en **2**, no como se indica en **3**.

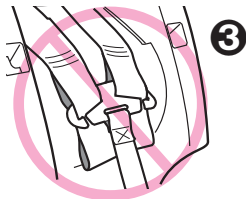
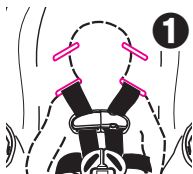

VERIFIQUE que los nudos estén completamente dentro de las ranuras de la placa de unión **4**.

VERIFIQUE que las correas están aseguradas tirando de las mismas.

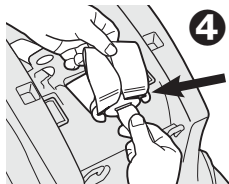

PARA BEBÉS MÁS GRANDES:

Use las ranuras superiores del arnés y los nudos del extremo de la correa **5**.

VERIFIQUE que los nudos estén completamente dentro de las ranuras de la placa de unión **6**.

VERIFIQUE que las correas están aseguradas tirando de las mismas.

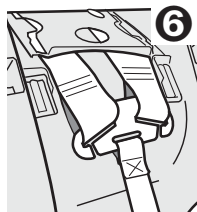
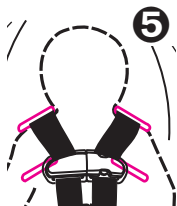

6.2 Cómo sujetar el niño en al sistema de seguridad para niños

⚠️ ADVERTENCIA

No ajustar debidamente a su niño en el sistema de seguridad para niños/transportador aumenta el riesgo de lesiones serias o fatales en una curva cerrada, parada repentina o accidente. Inclusive cuando lo usa solamente como transportador, asegúrese que las correas del arnés estén debidamente ajustadas.

1. Mueva la manija del sistema de seguridad para niños a la posición de asiento (vea la página 13).
2. Abra la traba del arnés apretando ambos costados y destrabando la hebilla como se indica **7**.
3. Coloque su niño en el sistema de seguridad para niños como se indica en **8**, **no 9**. Pase las correas del arnés sobre su niño.
4. Siga las instrucciones según su arnés:



7

0

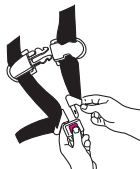

9

8



6.2.1 Arnés de 3 puntos: página 34

6.2.2 Arnés de 5 puntos: página 35

6.2.1 Arnés de 3 puntos

5. Trabe el arnés a la traba por las piernas del niño. Asegúrese de escuchar un "clic".

NO use el sistema de seguridad para niños si el arnés no se traba en su lugar. Llame a Graco al 1-800-345-4109.

6. Por atrás, pase la correa a través del tensionador del arnés para tensionar las correas como se indica ①.

ASEGÚRESE que **ambas** correas estén planas y ajustadas sobre los hombros del niño.

7. Trabe la hebilla del arnés ②. Coloque la traba del arnés en el medio del pecho, a nivel con la axila y lejos del cuello ③.

8. VERIFICACIÓN DE SEGURIDAD:

a) **VERIFIQUE** que las correas del arnés no estén dobladas.

b) **VERIFIQUE** que el arnés esté ajustado. Una correa bien ajustada no deberá tener nada de huelgo. Se mantiene en una línea relativamente derecha sin combarse. No aprieta la piel del niño ni pone al cuerpo del niño en una posición poco natural ③.

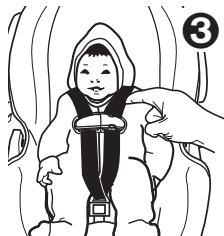
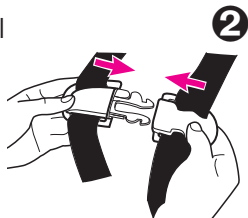
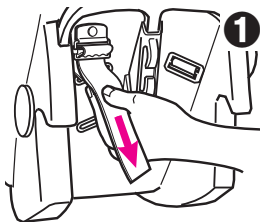

6.2.2 Arnés de 5 puntos

5. Inserte las dos lengüetas de la hebilla en la hebilla del arnés en la correa de la entrepierna. **Asegúrese que escucha cada clic de la lengüetas en la hebilla.**

NO use el sistema de seguridad para niños si el arnés no se traba en su lugar. Llame a Graco al 1-800-345-4109.

6. Trabe la hebilla del arnés ④.
7. Tire de la correa de ajuste del arnés para ajustar las correas como se indica ⑤.

ASEGÚRESE que **ambas** correas estén planas y ajustadas sobre los hombros.

8. Coloque la traba del arnés en el medio del pecho, a nivel con la axila y lejos del cuello ⑥.

9. VERIFICACIÓN DE SEGURIDAD:

a) **VERIFIQUE** que las correas del arnés no estén dobladas.

b) **VERIFIQUE** que el arnés esté tensionado. Una correa bien ajustada no deberá tener nada de huelgo. Se mantiene en una línea relativamente derecha sin combarse. No aprieta la piel del niño ni pone al cuerpo del niño en una posición poco natural ⑥.

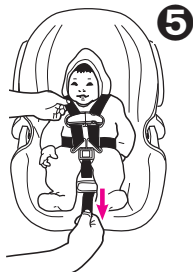
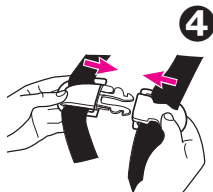

6.3 Instalación del sistema de seguridad para niños/base usando el cinturón del vehículo

Debe seguir detenidamente las instrucciones provistas por el fabricante de su vehículo, además de la información de este manual. Antes de seguir, asegúrese que ha leído y entendido la sección 5, "Ubicación del sistema de seguridad para niños" en las páginas 23 a 28.

Asegúrese que el vehículo esté nivelado de modo que el indicador de nivel, conectado al sistema de seguridad para niños, pueda usarse para reclinar adecuadamente el sistema de seguridad para niños **1**.

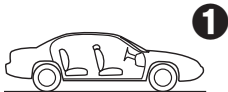

Se va a usar el asiento delantero del pasajero, mueva el asiento del vehículo para atrás todo lo posible. Si usa un asiento trasero, asegúrese que el asiento de adelante está lo más adelante posible y en posición vertical para que haya suficiente espacio para el sistema de seguridad para niños.

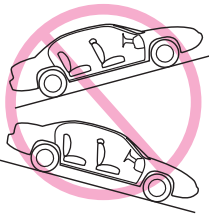

1. Saque el sistema de seguridad para niños de la base, independientemente de si usted planea usar la base o no.
2. Coloque la base **2** o sistema de seguridad para niños sin la base **3** orientado hacia atrás en un asiento orientado hacia adelante.

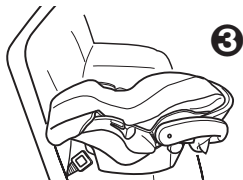
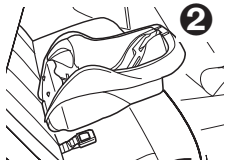

3. Pase el cinturón de seguridad:

Base con cinturón de seguridad

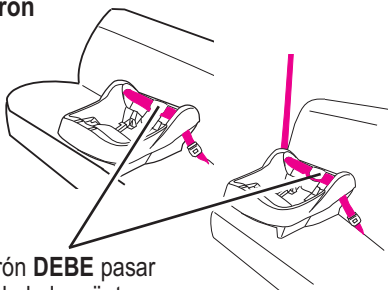

El cinturón **DEBE** pasar debajo de la lengüeta.

Sistema de seguridad para niños con cinturón de seguridad

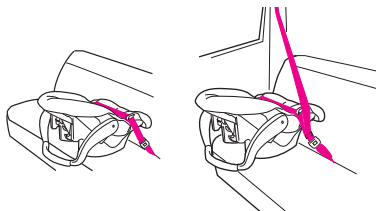

4. Trabe el cinturón del asiento. Asegúrese que la lengüeta de la hebilla pase por la hebilla correcta ④.
El cinturón del vehículo no deberá estar doblado ni dar vuelta.

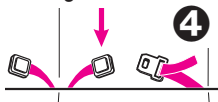

5. Ajuste el cinturón de seguridad del vehículo. Consulte el manual del propietario del vehículo y las instrucciones en la sección "5.2.2. *Sistemas SEGUROS de cinturones de seguridad para vehículo*", página 26 y 27 sobre cómo ajustar el cinturón del vehículo.

Para crear una instalación bien ajustada, apriete hacia abajo con fuerza con su rodilla o mano en el medio del sistema de seguridad para niños o base **1** y tire y apriete el cinturón de seguridad del vehículo.

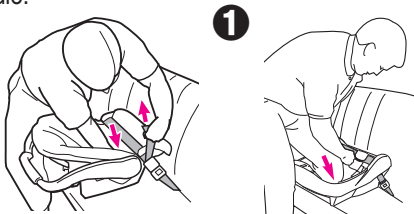

6. Empuje el sistema de seguridad hacia abajo en la base y asegúrese de que escucha un "clic" **2**. Tire hacia arriba del sistema de seguridad para asegurarse que esté trabado apretadamente en la base.

Si el sistema de seguridad no se traba apretadamente en la base, el sistema de seguridad **NO** proporciona ninguna protección a su niño.

NO use la base/sistema de seguridad si el sistema de seguridad para niños no está debidamente trabado en la base.

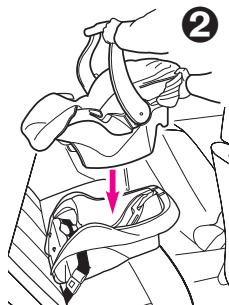

6.4 Uso del LATCH para instalar la base

1. Para facilitar la instalación, extienda el **LATCH** hasta el máximo.
2. Ponga la base en el asiento del vehículo como se indica.
3. Pase el **LATCH** por el recorrido del cinturón en la base que normalmente se usa para el cinturón del asiento del vehículo. Asegúrese que el **LATCH** esté **DEBAJO** de la lengüeta de la base ③.

El cinturón debe mantenerse en posición plana sin torcerse.

4. Enganche los **conectores** a los sujetadores inferiores. Tire firmemente de los **conectores** para asegurarse que estén enganchados ④.
5. Ajuste el **LATCH** empujando con fuerza hacia abajo sobre la base y tirando el cinturón de ajuste ⑤.
6. **NUNCA** ponga dos conectores **LATCH** en un vehículo con sujetador **LATCH** a menos que el fabricante lo haya permitido específicamente ⑥.
7. Pruebe el sistema de seguridad para niños para determinar si la instalación está segura como se describe en la sección "*Verificación final de seguridad*" del sistema de seguridad para niños en la página 42.
8. Verifique que el **LATCH** se mantiene apretado y no se suelta de la posición apretada. De no mantenerse apretado, colóquelo en otro asiento o póngase en contacto con el Servicio al Cliente.

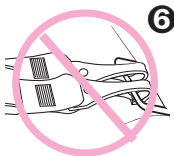
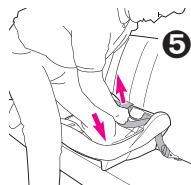
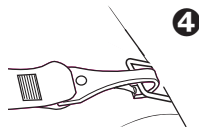

6.5 Inclinación del sistema de seguridad para niños/base

Es importante que su sistema de seguridad para niños/base esté debidamente inclinado para mayor seguridad del niño. En el costado de su sistema de seguridad para niños hay un indicador del nivel para ayudar a reclinar debidamente el sistema de seguridad para niños/base en el asiento del vehículo.

⚠ **ADVERTENCIA**

No reclinar debidamente el sistema de seguridad para niños en el asiento del vehículo aumenta el riesgo de lesiones serias o fatales.

Si el sistema de seguridad para niños está demasiado vertical, la cabeza del niño podría caer hacia adelante y causar problemas a la respiración.

Si el sistema de seguridad para niños está demasiado inclinado, un accidente podría ejercer demasiada fuerza en el cuello y hombros del niño.

El sistema de seguridad para niños debe estar debidamente inclinado según las siguientes instrucciones.



Verifique el indicador del nivel. Debe mirar de frente al indicador.

- Si en el indicador aparece SOLAMENTE la zona de color azul, el sistema de seguridad está debidamente nivelado.
- Si en el indicador aparece la zona de color naranja, ajuste la inclinación.

Cuando usa la base:

Para bajar el pie; tire hacia abajo del fondo del pie hasta alcanzar el valor deseado para ajustar la inclinación ❶.

Para levantar el pie; ponga la base en una superficie plana, empuje hacia adentro los dedos de la base y empuje hacia abajo la base para ajustar la inclinación ❷.

Si todavía aparece la zona de color naranja en el indicador de nivel cuando el pie está completamente extendido, entonces coloque una toalla enrollada debajo del pie **SOLAMENTE** hasta que aparezca la zona de color azul ❸.

Cuando usa solamente el sistema de seguridad para niños, si todavía aparece la zona de color naranja en el indicador de nivel cuando el sistema de seguridad para niños está instalado en el asiento del vehículo, coloque una toalla enrollada debajo del sistema de seguridad para niños hasta que **SOLAMENTE** se vea la zona de color azul ❹.

Vuelva a ajustar el cinturón de seguridad del vehículo lo necesario para sujetar firmemente el sistema de seguridad para niños al asiento del vehículo.

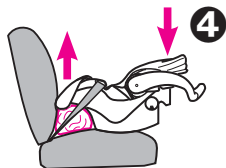
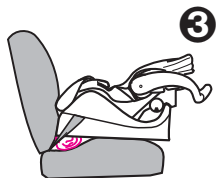
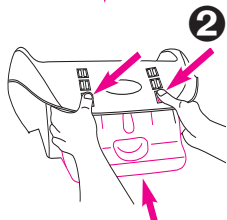
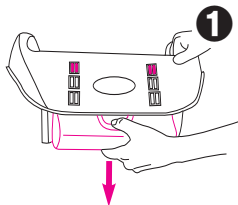

Verificación final de seguridad: Cada vez que sale en el automóvil con su niño,

EMPUJE HACIA ABAJO lenta pero firmemente la parte de arriba del sistema de seguridad para niños para asegurarse que el cinturón del vehículo o **LATCH** no se estira y que esté sujeto de manera apretada alrededor de la base/sistema de seguridad ❶ .

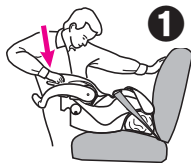

GIRE Y TIRE el asiento hacia adelante agarrando el sistema de seguridad cerca del recorrido del cinturón del vehículo y en ambos costados para asegurarse que el cinturón del vehículo o **LATCH** no se alargue ni se afloje y que no se pueda mover el sistema de seguridad con facilidad ❷ .

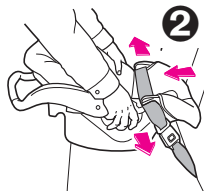

7.0 Información adicional

7.1 Uso en aviones

Instálelo en un avión de la misma manera que en un automóvil. Notifique a la compañía aérea por adelantado que va a usar el asiento abordo.



Úselo solamente en un asiento del aeronave orientado hacia delante. Siga las instrucciones del personal de vuelo sobre la colocación del asiento de seguridad infantil. No use este asiento de seguridad infantil si el cinturón de seguridad del avión no sujeta el asiento de seguridad infantil firmemente.

7.2 Almacenamiento del LATCH

1. Para facilitar el almacenamiento, extienda el **LATCH** hasta el máximo.

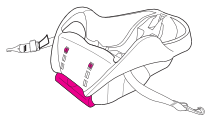

2. Ubique las barras de almacenamiento en el fondo de la base del sistema de seguridad ③.

Barras de almacenamiento

3. Ajuste el extremo del **LATCH** (sin el cinturón de ajuste) sobre la barra de almacenamiento como se indica.

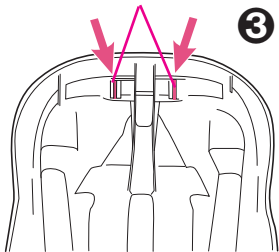

4. Repita el Paso 3 del **LATCH** con el cinturón de ajuste. Después de ajustarlo sobre la barra de almacenamiento, tire el cinturón de ajuste para asegurarse que el **LATCH** esté debidamente ajustado.
5. El almacenamiento del **LATCH** debería tener este aspecto cuando esté terminado ❶.

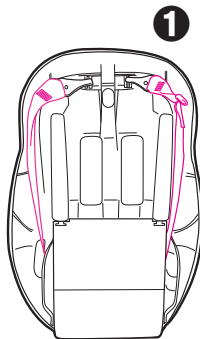

Parte inferior de
la base

7.3 Limpieza y mantenimiento

• **PARA SACAR Y LAVAR LA ALMOHADILLA DE SEGURIDAD DEL NIÑO**, siga las instrucciones en la sección "6.1 Colocación de las correas del arnés", páginas 29 y 32.

En los modelos con arnés de 5 puntos, separe la pequeña lengüeta que mantiene las hebillas del anclaje en su lugar ❷ y saque las hebillas del anclaje de sus hendiduras. Empuje una esquina de cada hebilla del anclaje de nuevo en su ranura ❸.

Saque cuidadosamente la almohadilla del asiento. Se lavan a máquina por separado en el ciclo delicado y se seca al aire. **NO USE CLORO.**

Invierta los pasos para volver a instalar la almohadilla del asiento.

Verifique que el sistema del arnés no esté doblado, y tire del sistema del arnés para asegurarse que esté debidamente instalado.

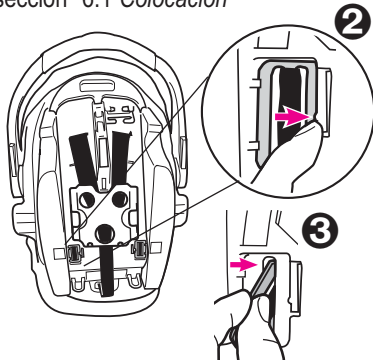

- **LAS PIEZAS DE METAL Y DE PLÁSTICO DEL SISTEMA DE SEGURIDAD PARA NIÑOS** pueden limpiarse con una solución de jabón suave y agua. **NO USE CLORO.** El uso de cloro puede debilitar las piezas de plástico.
- **LAS CORREAS DEL ARNÉS Y LAS CORREAS DEL LATCH** pueden limpiarse a mano o cambiarse. **NO SUMERJA LAS CORREAS DEL ARNÉS EN AGUA.** Hacerlo podría aflojar las correas del arnés.
- La **HEBILLA** puede limpiarse con un trapo húmedo.
- **NO LUBRIQUE** la hebilla.
- **NO USE EL SISTEMA DE SEGURIDAD PARA NIÑOS** sin la almohadilla para el asiento.
- **USO CONTINUO DEL SISTEMA DE SEGURIDAD PARA NIÑOS PODRÍA CAUSAR DAÑO AL ASIENTO DEL VEHÍCULO.** Use una estera para el sistema de seguridad para niños, toalla o frazada fina para proteger el tapizado.

Notas

Piezas de repuesto

Para comprar repuestos o accesorios en los Estados Unidos para su producto Graco, por favor comuníquese con nosotros en:

www.gracobaby.com

o

1-800-345-4109